

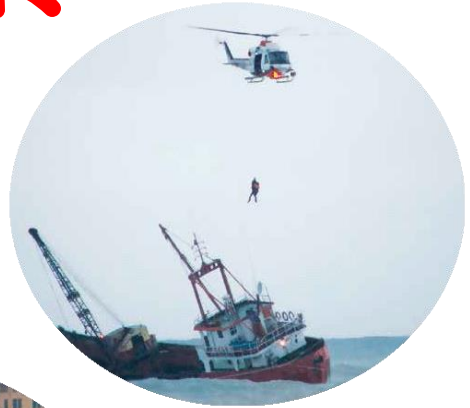

T.C.
Sahil Güvenlik Komutanlığı
Uzman Erbaş Alım Mesleki Bilgi
Sınavı Çalışma Dokümanı



ŞOFÖR



TASNİF DIŐI



“En güzel cođrafi vaziyette ve üç tarafı denizlerle çevrili olan Türkiye; endüstrisi, ticareti ve sporu ile en ileri denizci millet yetiřtirmek kabiliyetindedir. Bu kabiliyetten istifadeyi bilmeliyiz; denizciliđi, Türkün büyük milli ülkesü olarak düşünmeli ve onu az zamanda başarmalıyız.”

01.11.1937, T.B.M.M. 5. Dönem 3. Toplanma Yılı Açış Konuşmasından

-|-
TASNİF DIŐI

TASNİF DIŐI

İÇİNDEKİLER

KONU	SAYFA NO.
BİRİNCİ BÖLÜM	
SAHİL GÜVENLİK KOMUTANLIĞININ	
TARİHÇESİ, MİSYONU, TEMEL DEĞERLERİ, VİZYONU VE GÖREVLERİ	
1. Sahil Güvenlik K.lığının Tarihçesi	1
2. Misyonumuz	4
3. Temel Değerlerimiz	5
4. Vizyonumuz	5
5. Sahil Güvenlik Komutanlığının görevleri	6
İKİNCİ BÖLÜM	
İLK YARDIM	
1. Genel İlk Yardım bilgileri	8
2. Hasta/Yaralının ve Olay Yerinin Değerlendirilmesi	11
3. Temel Yaşam Desteđi	19
4. Kanamalarda İlk Yardım	30
ÜÇÜNCÜ BÖLÜM	
ULAŐTIRMA	
1. Trafığe ait genel hükümler	40
2. Tekerlekli araçların görev ve günlük koruyucu bakımları	46
3. Araç üstü avadanlıkları	47
4. Araçların bakımları	48
DÖRDÜNCÜ BÖLÜM	
KARAYOLLARI TRAFİK KANUNDAKİ TANIMLAR VE YASAKLAMALAR	
1. Tanımlar	51
2. Emniyet Genel Müdürlüğünün trafik kuruluşlarının görev ve yetkileri	56
3. Jandarma Genel Komutanlığı trafik kuruluşları	57
4. Karayolları Genel Müdürlüğünün görev ve yetkileri	57
5. Belediye trafik birimlerinin görev ve yetkileri	58
6. Karayolu yapısı ve trafik işaretlerinin korunması	59
BEŐİNCİ BÖLÜM	
TESCİL PLAKALARI VE AYIRICI İŐARETLER	
1. Tescil belgesi alma zorunluluđu	60
2. Tescil süresi ve bildirme mecburiyeti	60
3. Tescil belgesi ve tescil plakası alma zorunluluđu	61
4. Belge ve plaka vermeye yetkili kuruluşlar	61
5. Belge ve plakaların araçlar üzerinde bulundurulması zorunluluđu	62
6. Trafik belgesi verilmesi için zorunlu belgeler	62
7. Geçici trafik belgeleri ile geçici tescil plakaları	62
8. Araçlara ait trafik ayırım işaretleri ve diđer işaretler	63
9. Tanınma işaretleri	63
10. Devlet malı araçlarının ayırım işaretleri ve tescil plakaları	63

TASNİF DIŐI

ALTINCI BÖLÜM MOTORLU ARAÇLAR VE MUAYENE ESASLARI	SAYFA NO.
1. Araçların karayoluna uygunluğu ve teknik esaslar	64
2. Araçların teknik şartlara uygunluğu	64
3. Araçlarda bulundurulması zorunlu gereçler	64
4. Araçların muayenesi	65
5. Muayeneye yetkili kuruluşlar	65
YEDİNCİ BÖLÜM SÜRÜCÜ BELGELERİ	
1. Sürücü belgesi alma zorunluluğu	66
2. Sürücü belgesi alması zorunluluğu olmayanlarda aranacak şartlar	66
3. Sürücü belgesi sınıfları	66
4. Sürücü adaylarında aranacak şartlar	68
5. Sürücü belgelerine dair esaslar	69
6. Askeri araç sürücülerinin sınavları	70
7. Adres deęişikliklerinin bildirilmesi ve sürücü belgelerinin taşınması zorunluluğu	70
SEKİZİNCİ BÖLÜM MOTOR VE ARAÇ TEKNİĞİ	
1.Motor çeşitleri	71
2.Motorun parçaları	74
3. Benzinli ve Dizel Motorların Zamanlarına Göre Karşılaştırması	77
4. Motorların Dışındaki Çalışma Sistemleri	77
5. Ateşleme Sistemi	77
6. Yakıt Sistemi	81
7. Yağlama Sistemi	87
8. Soğutma Sistemi	90
9. Şarj Sistemi	92
10. Marş Sistemi	94
11. Güç Aktarma Organları	95
11. Aracın Üzerindeki Sistemler	98
12. Motorun Bakımı	105
DOKUZUNCU BÖLÜM GÜVENLİ SÜRÜŐ TEKNİKLERİ	
1. Güvenli Sürüş Teknikleri Ders Notu	118
2. Sürücü İle İlgili Güvenli Sürüş Teknikleri	119
3. Yol İle İlgili Güvenli Sürüş Teknikleri	128
4. Çevre İle İlgili Güvenli Sürüş Teknikleri	130
5. Diğer Hususlar	133

TASNİF DIŐI

ONUNCU BÖLÜM DİĐER DERS KONULARI	SAYFA NO.
1. Meslek bilgisi sınavı diđer konuları	135

BİRİNCİ BÖLÜM

SAHİL GÜVENLİK KOMUTANLIĞININ

TARİHÇESİ, MİSYONU, TEMEL DEĞERLERİ, VİZYONU VE GÖREVLERİ

1. SAHİL GÜVENLİK KOMUTANLIĞININ TARİHÇESİ:

Tarih boyunca dünya ulusları arasında Türkler daima ömrü uzun ve teşkilatı düzenli devletler kurmuş, devletin ve içinde yaşayan insanların güvenliği için canla başla çalışmıştır.

Tarihten alınan dersler sonucu, sahilgar ülkelerin güvenliğinin vatan topraklarından değil mümkün olan en uzak mesafeden sağlanması gerektiği anlaşılmıştır.

Cumhuriyet Dönemi Öncesi Sahil Güvenlik Komutanlığı:



Sahil Güvenlik Teşkilatı kuruluş çalışmaları, 19'uncu yüzyılın ikinci yarısına kadar uzanmaktadır. Bu dönemde Avrupa'da sanayi devriminin gerçekleşmesi, üretimde ve uluslararası ticarete büyük gelişmeler olması sonucu gümrük konuları önem kazanmış ve gümrük sorunları ile kaçakçılıkla mücadele konuları ön plana geçmiştir.

Osmanlı imparatorluğu döneminde gerek konumu ve gerekse eşya cinsi göz önüne alınarak gümrüklere farklı isimler verilmiştir. Bunlardan deniz kıyısında bulunanlara "Sahil Gümrükleri", sınır boyunda kurulu olanlara "Hudut Gümrükleri" ve ana karada bulunanlara da "Kara Gümrükleri" denirdi. Sahil Gümrükleri hem iç hem de dış ticaret malları için söz konusuydu. Devlet için gümrük vergileri önemli gelir kaynağı idi. Ancak vergilerin toplanma usulleri nedeniyle çeşitli sorunlar ve şikayetler ortaya çıkıyor, bu da mal sahiplerinin yasa dışı yollara başvurmalarına neden oluyordu.

Bu dönemde Hazine'ye bağlı Taşra Gümrük İdareleri tarafından yerine getirilen Anadolu yarımadasındaki kıyıların korunması, kaçakçılığın önlenmesi ve izlenmesi görevleri; bu idareler arasında herhangi bir irtibat bulunmaması ve yapısal dağınıklık nedeniyle etkinlikle icra edilememekteydi. Gümrüklerin bu durumdan kurtarılması için teşkilat yapısı ile ilgili çalışmalara başlanmış, yapılan çalışmalar sonucunda 1859 yılında Taşra Gümrük İdareleri, İstanbul Emtia Gümrük Eminliği'ne bağlanmış ve 1861 yılında da bu kurumun adı "Rüsumat Emaneti " olarak değiştirilmiştir. İlk Rüsumat Emni Mehmet Kani Paşa olmuştur.

Tanzimat Döneminde, Osmanlı İmparatorluğu ile diğer ülkeler arasında 1861 yılında yapılan ticaret anlaşması ile gümrük vergilerinin artırılması sonucu, gümrük kaçakçılığı olaylarında artışlar görülmüştür. Bu durum üzerine kaçakçılıkla mücadelede etkinliğin artırılması amacıyla yeni bir teşkilatın kurulması düşünülmüş ve Rüsumat Emaneti bünyesinde bir "Gümrük Muhafaza Teşkilatı" kurulmuştur.

Daha sonra deniz hudutlarımızdaki güvenlik ve sahil muhafaza hizmetlerini yürütmek amacıyla, 1886 yılında Jandarma Teşkilatına bağlı olan "Kordon Bölükleri" oluşturulmuştur.

TASNİF DIŐI

Cumhuriyet Dönemi Sahil Güvenlik Komutanlığı:

Cumhuriyet döneminin başlangıç yıllarında, 1126 ve 1510 sayılı "Kaçakçılığın Men ve Takibine Dair Kanunlar" yürürlüğe konulmuş, 01 Ekim 1929 tarihinden itibaren de 1499 sayılı "Gümrük Tarifesi Kanunu" uygulanmaya başlanmıştır. Bu kanunla birlikte gümrük vergilerinin artırılması nedeniyle, kaçakçılık olaylarında artışlar görülmüş ve kaçakçılık olayları özellikle güney sınırlarımızda büyük boyutlara ulaşmıştır.

Bunun üzerine, gerek gümrük hizmetlerinin daha iyi bir şekilde yürütülmesinin temini ve gerekse deniz yoluyla yapılan kaçakçılığın izlenmesi, araştırılması, önlenmesi ve karasularımızın güvenliğinin sağlanması amacıyla, 27 Temmuz 1931 tarihinde kabul edilen 1841 sayılı Kanunla güney sınırlarımızda, yarı askeri bir hüviyet gösteren "Gümrük Muhafaza Umum Kumandanlığı" kurulmuş ve 1932 yılından itibaren 1917 sayılı Kanunla, Genelkurmay Başkanlığı'na bağlı olarak görevine devam etmiştir. Bu arada konuyla ilgili çalışmalara devam edilmiş ve 1932 yılında 1918 sayılı "Kaçakçılığın Men ve Takibine Dair Kanun" yürürlüğe konulmuştur. Bu Kanuna göre, kaçakçılık davaları tutuklu olarak devam eder, kaçakçılık suçlarından dolayı mahkumiyet halinde ceza tecil edilmez ve sürgün cezası uygulanır.

1936 yılında 3015 sayılı Kanunun yürürlüğe girmesi ile Gümrük Muhafaza Umum Kumandanlığı'nın emrindeki deniz teşkilatına, askeri kimlik kazandırılmış ve karasularımızda güvenlik ve emniyetin sağlanması görevi bu teşkilata verilmiştir.

"Gümrük Muhafaza Umum Kumandanlığı" görev yönünden Gümrük ve Tekel Bakanlığı, deniz hudutlarının güvenliği ve personelin eğitimi bakımından Genelkurmay Başkanlığı bünyesinde 1956 yılına kadar faaliyetlerini sürdürmüştür.

16 Temmuz 1956 tarihinde kabul edilen 6815 sayılı "Sınır, Kıyı ve Karasularımızın Muhafaza ve Emniyeti ve Kaçakçılığın Men ve Takibi İşlerinin Dahiliye Vekaletine Devri Hakkında Kanun"un yürürlüğe girmesiyle sınır, kıyı ve karasularımızın korunması ve güvenliği ile kaçakçılığın önlenmesi ve takibi sorumluluğu İçişleri Bakanlığı'na devredilerek bağlı bulunan Jandarma Genel Komutanlığı emrine verilmiş ve Gümrük Muhafaza ve Umum Kumandanlığı'nın hukuki varlığı sona erdirilmiştir.

Bu tarihten itibaren Samsun, İstanbul, İzmir ve Mersin'de Jandarma Genel Komutanlığına bağlı olarak Jandarma Deniz Bölge Komutanlıkları kurulmuş, ayrıca Jandarma Genel Komutanlığı Karargahında bir Deniz Şube Müdürlüğü oluşturulmuştur.

* 15 Nisan 1957 tarihinde sorumluluk sahası; Türk-Yunan deniz hududundaki Enez'den, Muğla - Antalya il deniz hududundaki Kocaçay'a kadar uzanan sahayı kapsayan "Ege Jandarma Deniz Bölge Komutanlığı" kurulmuştur.

* 1968 yılında sorumluluk sahası; o tarihte Türk-Rus deniz hududundaki Artvin-Kemalpaşa ile Türk-Bulgar deniz hududundaki Beğendik arasındaki sahayı ve Marmara denizini kapsayan "Karadeniz Jandarma Deniz Bölge Komutanlığı" kurulmuştur.

* 15 Temmuz 1971 tarihinde sorumluluk sahası; Türkiye-Suriye deniz hududundaki Hatay-Güvercinkaya ile Antalya-Muğla il deniz hududundaki Kocaçay arasındaki sahayı kapsayan "Akdeniz Jandarma Bölge Komutanlığı" kurulmuştur.

Sahil Güvenlik Komutanlığının Kuruluşu



1960'lı yılların başlarından itibaren dünya güvenlik ortamında gözlenen deęişiklikler, Türkiye'nin jeo-stratejik konumu, kıyıların uzunluğu, denizci bir millet ve denizci bir devlet olma gereğinin dikkate alınması, yeni ve profesyonel bir Sahil Güvenlik Komutanlığına olan ihtiyacı ortaya çıkartmıştır. Diğer taraftan, bazı Bakanlıkların karasuları ve deniz ile ilgili hizmetlerinde, kanunlarla çıkarılan çeşitli yasakları uygulayacak yeterli güvenlik güçlerinin bulunmaması da göz önünde bulundurularak, 1967 yılından itibaren Sahil Güvenlik Komutanlığı kurulması çalışmalarına hız verilmiştir.

Bu çerçevede yapılan çalışmalar sonucunda, 09 Temmuz 1982 tarihinde 2692 sayılı Kanun kabul edilmiş ve 13 Temmuz 1982 tarihli Resmi Gazete'de yayımlanarak Sahil Güvenlik Komutanlığı kurulmuştur. Bu deęişiklik ile birlikte Jandarma Genel Komutanlığına baęlı olan Jandarma Deniz Bölge Komutanlıkları, Sahil Güvenlik Komutanlığı emrine verilmiş ve Sahil Güvenlik Karadeniz, Ege Deniz ve Akdeniz Komutanlıkları adını almıştır.

Sahil Güvenlik Komutanlığı 01 Eylül 1982 tarihinden itibaren fiilen göreve başlamış ancak 2692 sayılı Kanunun birinci geçici madde hükmüne göre 1985 yılına kadar Jandarma Genel Komutanlığına baęlı olarak görev yapması kabul edilmiştir.

2692 sayılı Sahil Güvenlik Komutanlığı Kanununun, Marmara ve Boğazların sorumluluğunu Sahil Güvenlik Komutanlığına vermesi sonucunda, görevlerin en etkin şekilde yapılabilmesi maksadıyla kuruluş yapısına bir ana-ast komutanlık eklenerek Ekim 1982 ayında "Sahil Güvenlik Marmara ve Boğazlar Komutanlığı" kurulmuştur.

Sahil Güvenlik Komutanlığının faaliyetlerini sürdürebilmesi için Ankara'nın merkezi bir yerinde müstakil bir binaya ihtiyaç duyulmuş ve Bakanlıklar Karanfil Sokakta bulunan binanın mülkiyeti Başbakanlığın 10 Eylül 1982 tarihli yazısı ile Komutanlığa verilerek 01 Nisan 1983 tarihinde binaya yerleşilmiştir.

01 OCAK 1985 tarihine kadar Jandarma Genel Komutanlığına baęlı olarak görev yapan Sahil Güvenlik Komutanlığı, bu tarihten itibaren Türk Silahlı Kuvvetlerinin kadro ve kuruluşu içerisinde, barışta görev ve hizmet yönünden İçişleri Bakanlığına baęlı, olağanüstü haller ve savaş halinde ise Deniz Kuvvetleri Komutanlığı emrine girecek silahlı bir güvenlik kuvveti olarak, ülkemizin bütün sahillerinde, iç suları olan Marmara Denizi, İstanbul ve Çanakkale Boğazlarında, liman ve körfezlerinde, karasularında, münhasır ekonomik bölgesi ile ulusal ve uluslararası hukuk kuralları uyarınca egemenlik ve denetimimiz altında bulunan tüm deniz alanlarında faaliyetlerini sürdürmeye başlamıştır. 1993 yılında Sahil Güvenlik Komutanlığının ana ast komutanlıklarının adları yeniden düzenlenmiş ve bölge komutanlığı olarak aşağıdaki şekilde adlandırılmışlardır;

- * Sahil Güvenlik Marmara ve Boğazlar Bölge Komutanlığı
- * Sahil Güvenlik Karadeniz Bölge Komutanlığı
- * Sahil Güvenlik Akdeniz Bölge Komutanlığı
- * Sahil Güvenlik Ege Deniz Bölge Komutanlığı

TASNİF DIŐI

Sahil Güvenlik Komutanlığının bugün ve gelecekteki personel ihtiyacının karşılanması ve görev etkinliğinin artırılması amacıyla 24 Haziran 2003 tarihinde 2692 sayılı Sahil Güvenlik Komutanlığı Kanunu'nda deęişiklik yapılmıştır. Bu deęişikle Sahil Güvenlik Komutanlığı, Türk Silahlı Kuvvetlerine baęlı Kuvvet Komutanlıkları ve Jandarma Genel Komutanlığı gibi müstakil bir yapıya kavuşturulmuştur.

Sahil Güvenlik Komutanlığı 06 Ocak 2006 tarihinde Karanfil Sokakta bulunan ve 24 yıl Komutanlık Karargahı olarak hizmet eden binadan ayrılarak Bakanlıklar Merasim Sokakta inşa edilen, görevlerinin önemi ile uyumlu yeni ve modern Komutanlık binasına taşınmıştır.

Sahil Güvenlik Komutanlığı 25 Temmuz 2016 tarihinde Resmi Gazetede yayımlanarak yürürlüğe giren 668 Sayılı Kanun Hükmünde Kararname ile silahlı bir genel kolluk kuvveti olarak doğrudan İçişleri Bakanlığına bağlanmıştır.



2. MİSYONUMUZ:

Sahil Güvenlik Komutanlığının misyonu:

Deniz yetki alanlarında ulusal ve uluslararası hukuku etkin kılmak can ve mal güvenliğini sağlamaktadır.

Sahil Güvenlik Komutanlığı hizmet yönünden İçişleri Bakanlığına baęlı silahlı güvenlik kuvveti olarak, ülkemizin bütün sahillerinde, içsuları olan Marmara Denizi, İstanbul ve Çanakkale Boęazlarında, liman ve körfezlerinde, karasularında, münhasır ekonomik bölgesi ile ulusal ve uluslar arası hukuk kuralları uyarınca egemenlik ve denetimimiz altında bulunan tüm deniz alanlarında faaliyetlerini sürdürmektedir. Denizlerimizde genel kolluk kuvveti olarak görev ve yetkilere sahip bulunan Sahil Güvenlik Komutanlığının görev alanı, muhtelif kanun, tüzük, yönetmelik ve kararnamelerle düzenlenmiştir.

Belirtilen görevler, 8.484 km'lik sahil şeridi boyunca karasuları, münhasır ekonomik bölge ve arama kurtarma sahalarını kapsayan toplam 377,74 km²lik sorumluluk sahasında yürürlükteki mevzuat kapsamında koordine ve icra edilmektedir.

3. TEMEL DEĐERLERİMİZ:

Temel deđerler bir hareketin, önerilen bir seçeneđin, bir kararın sonuçlarını deđerlendirmede kullandığımız prensiplerdir. Ahlak prensiplerinden, kişisel tercihlere kadar uzanırlar, iyi, dođru ve güzel gibi yargılara varmamamızı sađlar.

Kurum kültürümüzün deđiştirilmesinde ise temel kültürel öğeler olarak; deđerler ve inaçların birlikte düşünülmesi gerekmektedir. Kurum kültürünün oluşumu ve devamı belirlenen "Temel Deđerleri". "Vizyonumuz"u gerçekleştirme amacıyla ortaya koyduğumuz ve onlara bađlı olarak hareket ettiğimiz prensiplerdir. Kısaca Temel Deđerlerimiz temsil ettiklerimiz, inandıklarımız ve amaçlarımızı ifade etmektedir.

Sahil Güvenlik Komutanlığının Temel Deđerleri:

- a. *Atatürkçü Düşünce Sistemi'ne ve Cumhuriyet'in temel deđerlerine sadık olmak,*
- b. *İnsana saygılı olmak ve hukukun üstünlüğüne inanmak,*
- c. *Denizlerimizden yararlananlara güven duygusu vermek,*
- ç. *Bahriye örf ve adetlerinden ödün vermemek,*
- d. *Çevreyi ve dođal kaynakları korumak,*
- e. *Yaratıcılığı ve yenilikçiliđi desteklemek ve sürekli kılmak,*
- f. *Kararları akıl ve bilime dayandırmak,*
- g. *Kaynakları etkin kullanmak,*
- ğ. *Sorgulayıcı ve arařtırıcı olmak,*
- h. *Bilgi ve tecrübeyi aktarmak ve güce dönüřtürebilmek,*
- ı. *Bilimi ve teknolojiyi takip etmek ve kullanmak,*
- i. *Personelin moral ve motivasyonunu en üst düzeyde tutmaktır.*

4. VİZYONUMUZ:

Bir ülkenin sınırları kara sınırları ve deniz sınırlarından meydana gelmektedir. Sahip olduđu 8.484 km'lik kıyı řeridini takip eden deniz yetki alanları Türkiye'nin deniz sınırını teşkil etmektedir.

Sahil Güvenlik Komutanlığı, tüm denizlerde görev icra eden bir kolluk kuvveti olarak Mavi Vatan olarak isimlendireceğimiz tüm sorumluluk alanında ve ülkenin deniz sınırlarında kendisine düşen görevleri layıkıyla yapma azmindedir.

TASNİF DIŐI

Sahil Güvenlik Komutanlığı, yürüttüğü projeler ve eğitilmiş personeli ile görevlerini en etkin şekilde icra edebilmek maksadıyla kendini devamlı olarak geliştirme ve yenileme gayreti içerisinde dir.

Sahil Güvenlik Komutanlığının Vizyonu:

Değişim ve gelişimde öncü, denizlerimizde güven veren, etkin ve saygın bir Sahil Güvenlik Komutanlığı olmaktadır.



5. SAHİL GÜVENLİK KOMUTANLIĞININ GÖREVLERİ:

Sahil Güvenlik Komutanlığı, bütün sahillerimizin, karasularımızın, iç sularımız olan Marmara Denizi, İstanbul ve Çanakkale Boğazları ile liman ve körfezlerimizin güvenliğini sağlamak, ulusal ve uluslararası hukuk kuralları uyarınca hükümlerine haklarına sahip olduğumuz denizlerde, bu hak ve yetkilerin Deniz Kuvvetleri Komutanlığı'nın genel sorumluluğu dışında kalanlarını kullanmak, deniz yolu ile yapılan her türlü kaçakçılığı önlemek ve izlemek amacıyla 09 Temmuz 1982 yılında 2692 sayılı yasa ile kurulmuş bir güvenlik kuvvetidir.

Sahil Güvenlik Komutanlığı'na 2692 sayılı yasa ile tevdi edilen görevler;

- * Sahil ve karasularımızı korumak, güvenliğini sağlamak,
- * Denizlerimizde can ve mal emniyetini sağlamak,
- * Deniz ve kıyılarda görülecek başıboş mayın, patlayıcı madde ve şüpheli cisimler için gerekli tedbirleri alarak, ilgili makamlara iletmek,
- * Deniz seyir yardımcılarının çalışma durumlarını izlemek, görülen aksaklıkları ilgili makamlara iletmek,
- * Karasularımıza giren mültecileri, yanlarında bulunabilecek silah ve mühimmattan arındırmak ve bunları ilgili makamlara teslim etmek,
- * Deniz yolu ile yapılan her türlü kaçakçılık eylemine mani olmak,

TASNİF DIŐI

- * Gemi ve deniz araçlarının telsiz, sađlık, pasaport, demirleme, bađlama, avlanma, dalgıçlık ve bayrak çekme ile ilgili kanunlarda belirtilen hükümlere aykırı eylemlerini önlemek,
- * Su ürünleri avcılıđını denetlemek,
- * Deniz kirliliđini önlemek maksadıyla denetimler yapmak,
- * Su altı dalıőlarını denetleyerek, eski eser kaçakçılıđına engel olmak,
- * Türk arama kurtarma sahasında, uluslararası arama ve kurtarma sözleşmesi ile ulusal arama kurtarma yönetmeliđinde belirtilen esaslar dahilinde arama kurtarma görevlerini yerine getirmek,
- * Yat turizmi faaliyetlerini denetlemek,



TASNİF DIŐI

İKİNCİ BÖLÜM

BİRİNCİ KISIM

GENEL İLKYARDIM BİLGİLERİ

1. İLKYARDIM NEDİR?

Herhangi bir kaza veya yaşamı tehlikeye düşüren bir durumda, sağlık görevlilerinin yardımı sağlanıncaya kadar, hayatın kurtarılması ya da durumun kötüye gitmesini önleyebilmek amacı ile olay yerinde, tıbbi araç gereç aranmaksızın, mevcut araç ve gereçlerle yapılan ilaçsız uygulamalardır.

2. ACİL TEDAVİ NEDİR?

Acil tedavi ünitelerinde, hasta/yaralılara doktor ve sağlık personeli tarafından yapılan tıbbi müdahalelerdir.

3. İLKYARDIMCI KİMDİR?

İlkyardım tanımında belirtilen amaç doğrultusunda hasta veya yaralıya tıbbi araç gereç aranmaksızın mevcut araç gereçlerle, ilaçsız uygulamaları yapan eğitim almış kişi ya da kişilerdir.

4. İLKYARDIM VE ACİL TEDAVİ ARASINDAKİ FARK NEDİR?

Acil tedavi bu konuda ehliyetli kişilerce gerekli donanımla yapılan müdahale olmasına karşın, ilkyardım bu konuda eğitim almış herkesin olayın olduğu yerde bulabildiği malzemeleri kullanarak yaptığı hayat kurtarıcı müdahaledir.

5. İLKYARDIMIN ÖNCELİKLİ AMAÇLARI NELERDİR?

- Olay yerinde yeni kazaların oluşmasını engellemek,
- Hayati tehlikeyi ortadan kaldırmak,
- Yaşamsal fonksiyonların sürdürülmesini sağlamak,
- Hasta/yaralının durumunun kötüleşmesini önlemek,
- İyileşmeyi kolaylaştırmak.
- Sakatlıkları önlemek.

6. İLKYARDIMIN TEMEL UYGULAMALARI NELERDİR?

İlkyardım temel uygulamaları;

a. Koruma:

Kaza sonuçlarının ağırlaşmasını önlemek için olay yerinin değerlendirilmesini kapsar.

TASNİF DIŐI

En önemli iŐlem olay yerinde oluŐabilecek tehlikeleri belirleyerek güvenli bir çevre oluŐturmaktır. Burada sadece hasta/yaralıyı koruma deĐil aynı zamanda müdahale yapacak kiŐinin kendisini de koruması kastedilmektedir.

b. Bildirme:

Olay/kaza mümkün olduĐu kadar hızlı bir Őekilde telefon veya diĐer kiŐiler aracılıĐı ile gerekli yardım kuruluşlarına bildirilmelidir. Türkiye’de ilkyardım gerektiren her durumda telefon iletiŐimleri, 112 acil telefon numarası üzerinden gerçekteŐirilir.

c. Kurtarma (Müdahale):

Olay yerinde hasta / yaralılara müdahale hızlı ancak sakin bir Őekilde yapılmalıdır. Kurtarma konusunda neler yapılacaĐı ileriki konularda anlatılacaktır.

7. 112’NİN ARANMASI SIRASINDA NELERE DİKKAT EDİLMELİDİR?

- a. Sakin olunmalı yada sakin olan bir kiŐinin araması saĐlanmalıdır.
- b. 112 merkezi tarafından sorulan sorulara net bir Őekilde cevap verilmelidir;
- c. Kesin yer ve adres bilgileri verilirken, olayın olduĐu yere yakın bir caddenin yada çok bilinen bir yerin adı verilmelidir,
- ç. Kimin, hangi numaradan aradıĐı bildirilmelidir,
- d. Hasta / yaralının adı soyadı ve olayın tanımı yapılmalıdır,
- e. Hasta/yaralı sayısı ve durumu bildirilmelidir,
- f. EĐer herhangi bir ilkyardım uygulaması yapıldıysa nasıl bir ilkyardım verildiĐi belirtilmelidir,
- g. 112 hattında bilgi alan kiŐi, gerekli olan tüm bilgileri aldıĐını söyleyinceye kadar telefon kapatılmamalıdır.

8. İLKYARDIMCININ MÜDAHALE İLE İLGİLİ YAPMASI GEREKENLER NELERDİR?

- a. H/Y’nın durumunu deĐerlendirmeli (ABC) ve öncelikli müdahale edilecekleri belirlemelidir (TRİAJ). Hasta/yaralının korku ve endiŐelerini gidermelidir.
- b. Hasta/yaralıya müdahalede yardımcı olacak kiŐileri organize etmelidir.
- c. Hasta/yaralının durumunun aĐırlaŐmasını önlemek için kendi kiŐisel olanakları ile gerekli müdahalelerde bulunmalıdır.
- ç. Kırıklara yerinde müdahale etmelidir (sabitlemek).
- d. Hasta/yaralıyı sıcak tutmalıdır.
- e. Hasta/yaralının yarasını görmesine izin vermemelidir.

TASNİF DIŐI

f. Hasta/yaralıyı hareket ettirmeden müdahale yapmalıdır.

g. Hasta/yaralının en uygun yöntemlerle en yakın sađlık kuruluşuna sevkini sađlamalıdır. Mümkünse 112 ile.

ğ. Ancak, ağır hasta/yaralı bir kiŐi hayati tehlikede olmadığı sürece asla yerinden kıpırdatılmamalıdır. (Trafik kazası gibi)

9. İLKYARDIMCININ ÖZELLİKLERİ NASIL OLMALIDIR?

Olay yeri genellikle insanların telaŐlı ve heyecanlı oldukları ortamlardır. Bu durumda ilkyardımcı sakin ve kararlı bir şekilde olayın sorumluluđunu alarak gerekli müdahaleleri dođru olarak yapmalıdır. Bunun için bir ilkyardımcıda aŐađıdaki özelliklere sahip olması gerekmektedir:

- a. İnsan vücudu ile ilgili temel bilgilere sahip olmak,
- b. Önce kendi can güvenliđini korumalı,
- c. Sakin, kendine güvenli ve pratik olmalı,
- ç. Eldeki olanakları deđerlendirebilmeli,
- d. Olayı, anında ve dođru olarak haber vermeli (112'yi aramak),
- e. Çevredeki kiŐileri organize edebilmeli ve onlardan yararlanabilmeli,
- f. İyi bir iletiŐim becerisine sahip olmalıdır.

10. HAYAT KURTARMA ZİNCİRİ NEDİR?

Hayat kurtarma zinciri 4 halkadan oluşur. Son iki halka ileri yaŐam desteđine aittir ve ilkyardımcının görevi deđildir.

- 1.Halka – Sađlık kuruluşuna haber verme
- 2.Halka – Olay yerinde yapılan Temel YaŐam Desteđi
- 3.Halka – Ambulans ekiplerince yapılan müdahaleler
- 4.Halka – Hastane acil servisleridir

11. İLKYARDIMIN ABC'Sİ NEDİR?

Bilinç kontrol edilmeli, bilinç kapalı ise aŐađıdakiler hızla deđerlendirilmelidir:

a. Hava yolu açıklıđının deđerlendirilmesi: Hasta/yaralının soluk alabilmesini sađlamak amacıyla solunum yolunu tıkayan etmenlerin ortadan kaldırılması (Dil, yabancı cisim, kusmuk, kan)

b. Solunumun deđerlendirilmesi: Hasta/yaralı kendi kendine müdahalesiz nefes alıp veriyor mu? (Bak-Dinle-Hisset)

c. DolaŐımın deđerlendirilmesi: Őah damarından 5 saniye nabız alınarak yapılır.

TASNİF DIŐI

İKİNCİ KISIM

HASTAYARALININ VE OLAY YERİNİN DEĞERLENDİRİLMESİ

1. İLK YARDIMCININ BİLMESİ GEREKEN VE VÜCUDU OLUŐTURAN SİSTEMLER NELERDİR?

a. **Hareket sistemi:** Vücutun hareket etmesini, desteklenmesini sağlar ve koruyucu görev yapar.

Hareket sistemi Őu yapılardan oluşur:

- (1) Kemikler
- (2) Eklemler
- (3) Kaslar

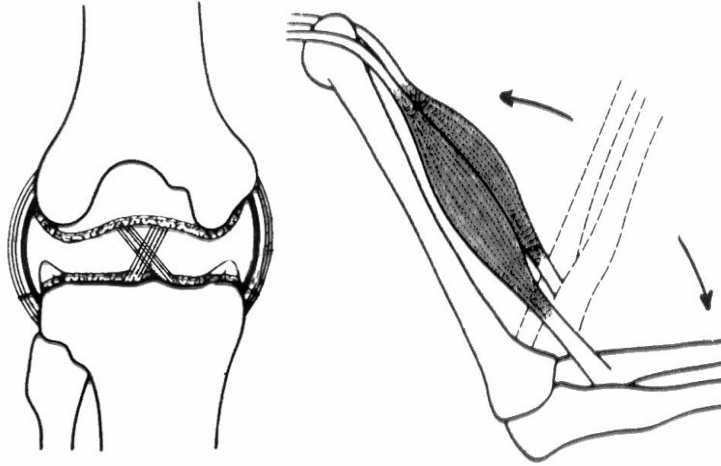

b. **Dolaşım sistemi:** Vücut dokularına oksijen, besin, hormon, bağışıklık elemanı ve benzeri elemanları taşıır ve yeniden geriye toplar.

Dolaşım sistemi Őu yapılardan oluşur:

- (1) Kalp
- (2) Kan damarları
- (3) Kan

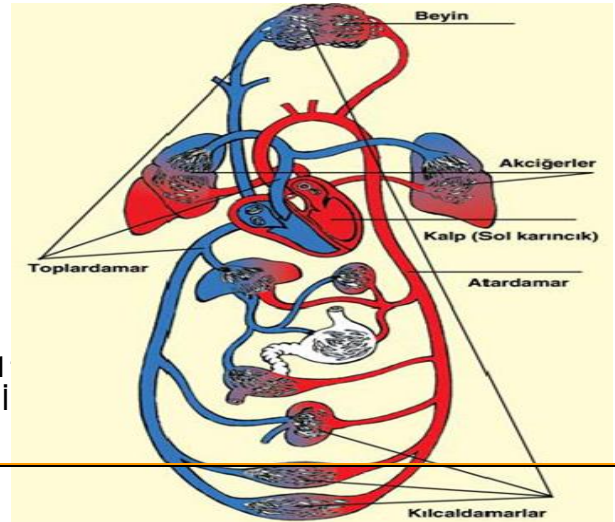
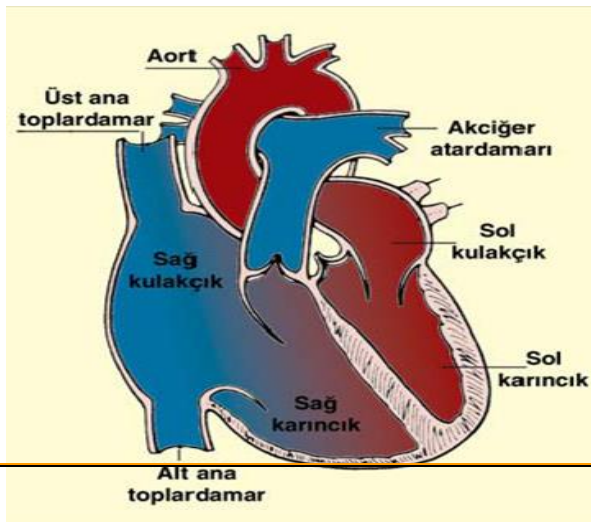

TASNİF DIŐI

c. Sinir sistemi: Bilinç, anlama, düşünme, algılama, hareketlerinin uyumu, dengesi ve solunum ile dolaşımı sağlar.

Sinir sistemi řu yapılardan oluşur:

- (1) Beyin
- (2) Beyincik
- (3) Omurilik
- (4) Omurilik soğanı

İNSAN KAFATASI

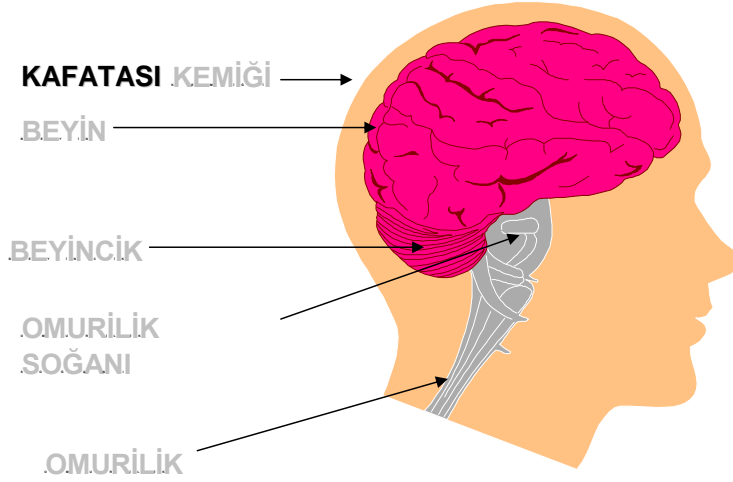

ç. Solunum sistemi: Vücuda gerekli olan gaz alışveriři görevini yaparak hücre ve dokuların oksijenlenmesini sağlar.

Solunum sistemi řu organlardan oluşur :

- (1) Solunum yolları
- (2) Akciđerler

TASNİF DIŐI

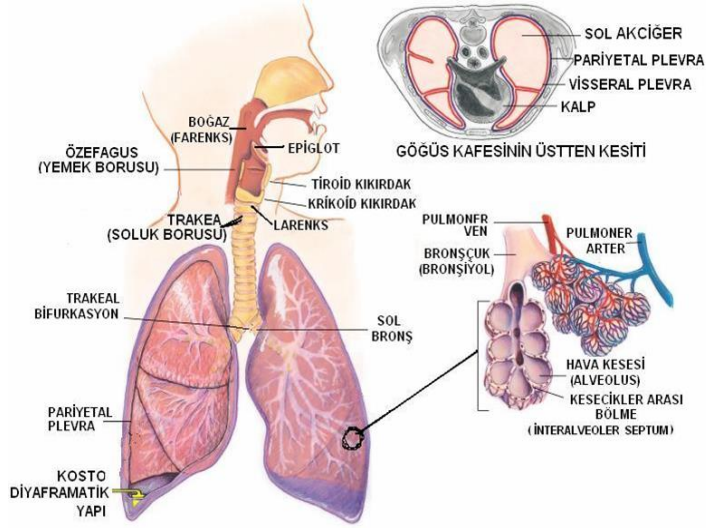

d. Boőaltım sistemi: Kanı süzerek gerekli maddelerin vücutta tutulması, zararlı olanların atılması görevlerini yaparak vücutta iç dengeyi korur.

Boőaltım sistemi Őu organlardan oluőur:

- (1) İdrar borusu
- (2) İdrar kesesi
- (3) İdrar kanalları
- (4) Böbrekler

e. Sindirim sistemi: Ağızdan alınan besinlerin öđütölerek sindirilmesi ve bağırsaklardan emilerek kan dolaőımı vasıtasıyla vücuda dađıtılmasını sađlar.

Sindirim sistemi Őu organlardan oluőur:

- (1) Dil ve diőler
- (2) Yemek borusu
- (3) Mide
- (4) Safra kesesi
- (5) Pankreas
- (6) Bağırsaklar

TASNİF DIŐI

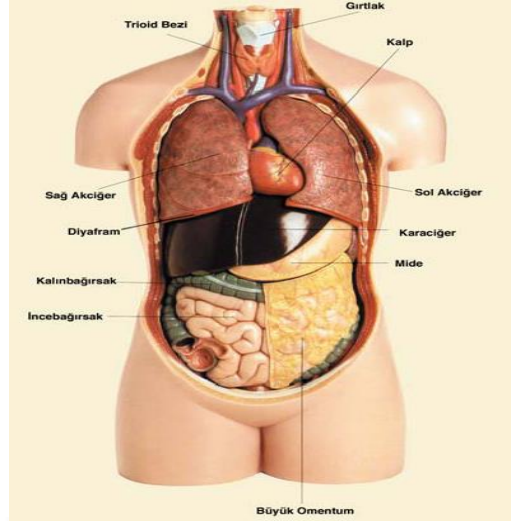
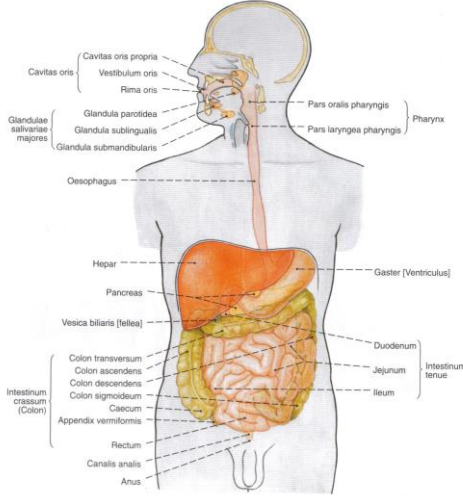

2. VÜCUTTA NABIZ ALINABİLEN BÖLGELER NELERDİR?

- Şah damarı (adem elmasının her iki yanında),
- Ön-kol damarı (Bileğin iç yüzü, baş parmağın üst hizası),
- Bacak damarı (Ayak sırtının merkezinde),
- Kol damarı (Kolun iç yüzü, dirseğin üstü).

Hasta / yaralıların dolaşımını değerlendirirken, çocuk ve yetişkinlerde şah damarından, bebeklerde kol atardamarından nabız alınır.

3. HASTA/YARALININ DEĞERLENDİRİLMESİNİN AMACI NEDİR?

- Hastalık yada yaralanmanın ciddiyetini değerlendirmek,
- İlk yardım önceliklerini belirlemek,
- Yapılacak ilk yardım yöntemini belirlemek,
- Güvenli bir müdahale sağlamak.

4. HASTA/YARALININ İLK DEĞERLENDİRİLME AŐAMALARI NELERDİR?

Hasta / yaralıya sözlü uyarın ya da hafifçe omzuna dokunarak "İyi misiniz?" diye sorularak bilinç durumu değerlendirmesi yapılır. Bilinç durumunun değerlendirilmesi daha sonraki aşamalar için önemlidir.

- Buna göre hasta/yaralının ilk değerlendirilme aşamaları şunlardır:

(1) Havayolu açıklığının değerlendirilmesi:

(a) Özellikle bilinç kaybı olanlarda dil geri kaçarak solunum yolunu tıkayabilir ya da kusmuk, yabancı cisimlerle solunum yolu tıkanabilir. Havanın akciğerlere

TASNİF DIŐI

ulařabilmesi iin hava yolunun aık olması gerekir.

(b) Hava yolu aıklığı saėlanırken hasta/yaralı bař, boyun, gvde eksenini dz olacak řekilde yatırılmalıdır.

(c) Bilin kaybı belirlenmiř ise aėız ii nce gz ile daha sonra iřaret parmaėı yandan aėız iine sokularak bir engel gibi kullanılarak diėer yandan ıkartılmak suretiyle kontrol edilmeli, ardından yabancı cisim varsa bir bez aracılıėı ile ıkarılmalıdır.



() Daha sonra bir el hasta/yaralının alnına konarak, diėer elin 2-3 parmaėı ile ene tutularak bař geriye doėru itilip "**Bař-ene pozisyonu**" verilir. Bu iřlemler sırasında sert hareketlerden kaınılmalıdır.



(2) Solunumun deėerlendirilmesi:

İlkyardımcı, bařını hasta/yaralının gğsne bakacak řekilde yan evirerek yzn hasta/yaralının aėzına yaklařtırır, **Bak-Dinle-Hisset yntemi** ile solunum yapıp yapmadıėını **10 saniye** sre ile deėerlendirir.

Bu sayede:

- (a) Solunum hareketini gzler.
- (b) Solunum sesini dinler.

TASNİF DIŐI

(c) Yanağında hasta/yaralının nefesini hissetmeye çalışır.

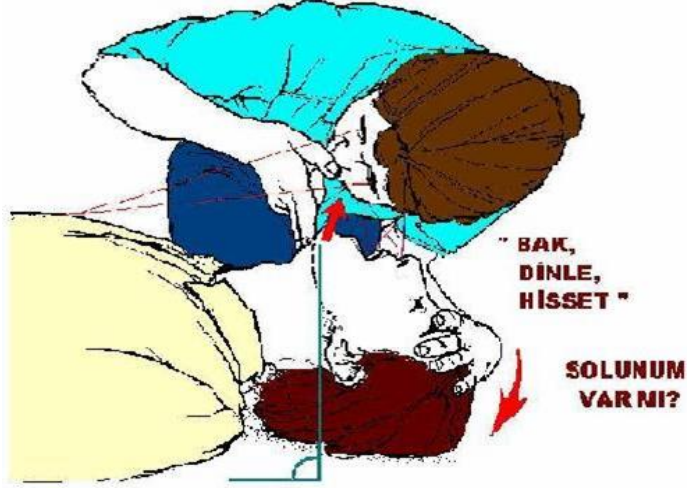

Solunum yoksa derhal yapay solunuma başlanır.

(3) Dolaşımın sağlanması:

Dolaşımın değerlendirilmesi için ilkyardımcı çocuk ve yetişkinlerde şah damarından, bebeklerde kol atardamarından 3 parmakla 5 saniye süre ile nabız almaya çalışılır.

Hasta/yaralının ilk değerlendirmesinde eğer kişinin solunumu yok ise derhal yapay solunuma başlanır. Hasta/yaralının kalbinin de durmuş olma ihtimali yüksek olacağından dolaşım kontrolü ile zaman kaybedilmez, direkt kalp masajına başlanır.

Eğer hasta/yaralının solunumu var ise o zaman dolaşım kontrolü yapılır. İlk değerlendirme sonucu hasta/yaralının bilinci kapalı fakat solunum ve nabızı varsa derhal koma pozisyonuna getirerek diğer yaralılar değerlendirilir.



5. HASTA/YARALININ İKİNCİ DEĞERLENDİRME AŐAMALARI NELERDİR?

İlk muayene ile hasta/yaralının yaşam belirtilerinin varlığı güvence altına alındıktan sonra ilkyardımcı ikinci muayene aşamasına geçerek baştan aşağı muayene yapar.

TASNİF DIŐI

Buna göre ikinci deęerlendirme aŐamaları Őunlardır:

a. GrŐerek bilgi edinme:

- (1) Kendini tanıtır,
- (2) Hasta/yaralının ismini ğrenir ve adıyla hitap eder,
- (3) HoŐgrl ve nazik davranarak gven saęlar,
- (4) Hasta/yaralının endiŐelerini gidererek rahatlatır,

(5) Olayın mahiyeti, koŐulları, kiŐisel zgeŐmiŐleri, sonuŐ olarak ne yedikleri, kullanılan ilaŐlar ve alerjinin varlıęı sorularak ğrenilir.

b. BaŐtan aŐaęı kontrol yapılıır:

- (1) BilinŐ dzeyi, anlama, algılama bakılır.
- (2) Solunum sayısı, ritmi, derinlięi, (YetiŐkinlerdeki solunum sayısı 12-20, ocuklarda 16-22, bebeklerde 18-24'tr.)
- (3) Nabız sayısı, ritmi, Őiddeti (YetiŐkinlerdeki nabız sayısı 60-100, ocuklarda 100-120, bebeklerde 100-140'tr.)

(4) Vcut veya cilt ısısı, nemi, rengi (Normal vcut ısısı 36,5 C'dir. Normal deęerin stnde olması yksek ateŐ, altında olması dŐk ateŐ olarak belirtilir. 41-42 C st ve 34,5 C tehlike olduęunu ifade eder. 31.0 C ve altı lmcdr.)

BaŐ: SaŐ, saŐlı deri, baŐ ve yzde yaralanma, morluk olup olmadıęı, kulak yada burundan sıvı yada kan gelip gelmedięi deęerlendirilir, aęiz ii kontrol edilir.

Boyun: Aęrı, hassasiyet, ŐiŐlik, Őekil bozukluęu araŐtırılır. Aksi ispat edilinceye kadar boyun zedelenmesi ihtimali gz ardı edilmemelidir.

Gğs kafesi: Saplanmış cisim, aık yara, Őekil bozukluęu yada morarma olup olmadıęı, hafif baskı ile aęrı oluŐup oluŐmadıęı, kanama olup olmadıęı deęerlendirilmelidir. Gğs kafesi geniŐlemesinin normal olup olmadıęı araŐtırılmalıdır. Gğs muayenesinde eller arkaya kaydırılarak hasta/yaralının sırtı da kontrol edilmelidir.

Karın boŐluęu: Saplanmış cisim, aık yara, Őekil bozukluęu, ŐiŐlik, morarma, aęrı yada duyarlılık olup olmadıęı ve karnın yumuŐaklıęı deęerlendirilmelidir. Eller bel tarafına kaydırılarak muayene edilmeli, ardından kala kemiklerinde de aynı araŐtırma yapılarak kırık yada yara olup olmadıęı araŐtırılmalıdır.

Kol ve bacaklar: Kuvvet, his kaybı varlıęı, aęrı, ŐiŐlik, Őekil bozukluęu, iŐlev kaybı ve kırık olup olmadıęı, nabız noktalarından nabız alınıp alınmadıęı deęerlendirilmelidir. İkinci deęerlendirmeden sonra mevcut duruma gre yapılacak mdahale yntemi seilir.

6. OLAY YERİNİ DEĞERLENDİRMENİN AMACI NEDİR?

- a. Olay yerinde tekrar kaza olma riskini ortadan kaldırmak,
- b. Olay yerindeki hasta/yaralı sayısını ve türlerini belirlemek.
- c. Olay yerinin hızlı bir şekilde değerlendirilmesinin ardından yapılacak müdahaleleri planlamaktır.

7. OLAY YERİNİN DEĞERLENDİRİLMESİNDE YAPILACAK İŐLER NELERDİR?

a. Kazaya uğrayan araç mümkünse yolun dışına ve güvenli bir alana alınmalı, kontağı kapatılmalı, el freni çekilmeli, araç LPG'li ise aracın bagajında bulunan tüpün vanası kapatılmalıdır.

b. Olay yeri yeterince görünebilir biçimde işaretlenmelidir. Kaza noktasına önden ve arkadan gelebilecek araç sürücülerini yavaşlatmak ve olası bir kaza tehlikesini önlemek için uyarı işaretleri yerleştirilmelidir. Bunun için üçgen reflektörler kullanılmalıdır.

c. Olay yerinde hasta/yaralıya yapılacak yardımı güçleştirebilecek veya engelleyebilecek meraklı kişiler olay yerinden uzaklaştırılmalıdır.

ç. Olası patlama ve yangın riskini önlemek için olay yerinde sigara içilmemelidir.

d. Gaz varlığı söz konusu ise oluşabilecek zehirlenmelerin önlenmesi için gerekli önlemler alınmalıdır.

e. Ortam havalandırılmalıdır.

f. Kıvılcım oluşturabilecek ışıklandırma veya çağrı araçlarının kullanılmasına izin verilmemelidir.

g. Hasta/yaralı yerinden oynatılmamalıdır.

ğ. Hasta/yaralı hızla yaşam bulguları yönünden (ABC) değerlendirilmelidir.

h. Hasta/yaralı kırık ve kanama yönünden değerlendirilmelidir.

ı. Hasta/yaralı sıcak tutulmalıdır.

i. Hasta/yaralının bilinci kapalı ise ağızdan hiçbir şey verilmemelidir.

j. Tıbbi yardım istenmelidir (112).

k. Hasta/yaralının endişeleri giderilmeli, nazik ve hoşgörölü olunmalıdır.

l. Hasta/yaralının paniğe kapılmasını engellemek için yarasını görmesine izin verilmemelidir.

m. Hasta/yaralı ve olay hakkındaki bilgiler kaydedilmelidir.

n. Yardım ekibi gelene kadar olay yerinde kalınmalıdır.

TEMEL YAŐAM DESTEĐİ

1. SOLUNUM VE KALP DURMASI NEDİR?

a. Solunum Durması:

Solunum hareketlerinin durması sonucu vücudun yaşamak için ihtiyacı olan oksijenden yoksun kalmasıdır. Hemen yapay solunuma başlanmaz ise bir süre sonra kalp durması da meydana gelir.

b. Kalp durması:

Bilinci kapalı kişide büyük arterlerden nabız alınamaması durumudur. Kalp durmasına 5 dakika içinde müdahale edilmezse dokuların oksijenlenmesi bozulacağı için beyin hasarı oluşur. 10 dakika sonra ise geri dönüşümü olmayan harabiyet oluşur.

2. TEMEL YAŐAM DESTEĐİ NEDİR?

Hayat kurtarmak amacı ile hava yolu açıklığı sağlandıktan sonra, solunumu ve/veya kalbi durmuş kişiye yapay solunum ile akciğerlerine oksijen gitmesini, dış kalp masajı ile de kalpten kan pompalanmasını sağlamak üzere yapılan ilaçsız müdahalelerdir.

Bilinç Kontrolü: Hasta/yaralının duyabileceği yüksek bir ses tonu ile "İyi misiniz? iyi misiniz?" diye seslenilir.

İyimisiniz?
İyimisiniz?



Bebeklerde Bilinç Kontrolü topuktan yapılır.

3. HAVA YOLUNU AÇMAK İÇİN BAŐ-ÇENE POZİSYONU NASIL VERİLİR?

Bilinci kapalı bütün hasta/yaralılarda solunum yolu kontrol edilmelidir. Çünkü dil geriye kayabilir ya da herhangi bir yabancı madde solunum yolunu tıkayabilir.



Dil kapatmış



Yabancı cisim tıkamış



Açık

TASNİF DIŐI

Ağız içi parmak ile kontrol edilip temizlendikten sonra hastaya baş-çene pozisyonu verilir.

Baş çene pozisyonu için;

- Bir el altına yerleştirilir,
- Diğer elin iki parmağı çeneye yerleştirilir,
- Baş geriye doğru itilir.
- Böylece dil yerinden oynatılarak hava yolu açıklığı sağlanmış olur.

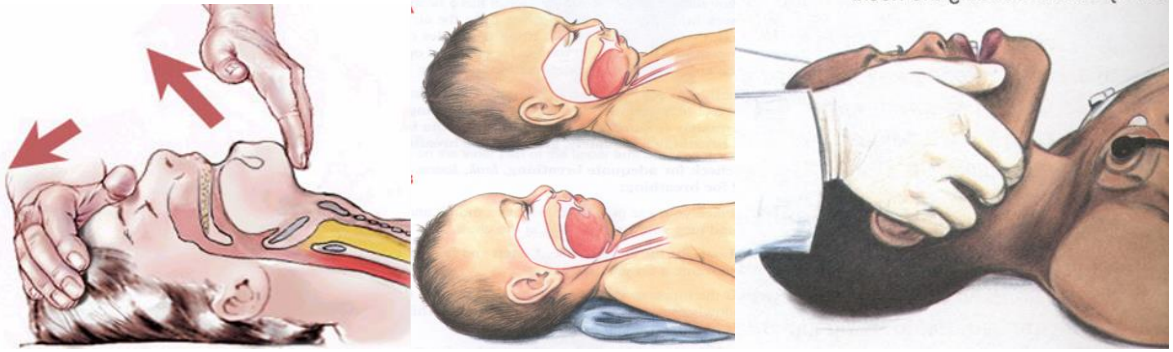

4. YETİŐKİNLERDE DIŐ KALP MASAJI VE YAPAY SOLUNUM NASIL YAPILIR?

- Kendisinin ve hasta/yaralının güvenliğinden emin olunur,
- Hasta/yaralının omuzlarına hafifçe dokunarak ve "iyi misiniz?" diye sorarak bilinci kontrol edilir ve eğer bilinci yok ise:
- Tıbbi yardım istenir. (112)
- Hasta/yaralıyı sert bir zemin üzerine yatırılır.
- Hasta/yaralının yanına diz çökülür.
- Hasta/yaralının kravat, kemer ve yakası açılır
- Ağız içini kontrol ederek hava yolu tıkanıklığına neden olan cisim varsa çıkarılır.
- Hava yolunu açmak için bir elini hasta/yaralının altına, diğer elinin parmak uçlarını çenesinin altına yerleştirilir.
- Çene kemiğinin uzun kenarı yere dik gelecek şekilde alından bastırılıp, çeneden kaldırılarak baş geriye doğru itilir; hastaya **baş geri çene yukarı pozisyonu** verilir,
- Hasta/yaralının solunum yapıp yapmadığını Bak-Dinle-Hisset yöntemiyle 10 saniye süre ile kontrol edilir:

TASNİF DIŐI

- (1) Göğüs kafesinin solunum hareketleri gözlenir.
- (2) Eğilerek yüzünü hastanın ağzına yaklaştırarak solunumu dinlenir ve hastanın soluđu yanamızda hissetmeye çalışılır.
- (3) El ile göğüs kafesinin hareketleri hissetmeye çalışılır.



- ı. Hasta/ yaralının solunumu yok ise,
- i. Çevrede başka kimse yok ve ilkyardımcı yalnız ise, kendisi 112'yi arar,
- j. Kalp basısı uygulamak için göğüs kemiğinin alt ve üst ucu tespit edilerek alt yarısına bir elin topuđu yerleştirilir,
- k. Diğer el bu elin üzerine yerleştirilir,

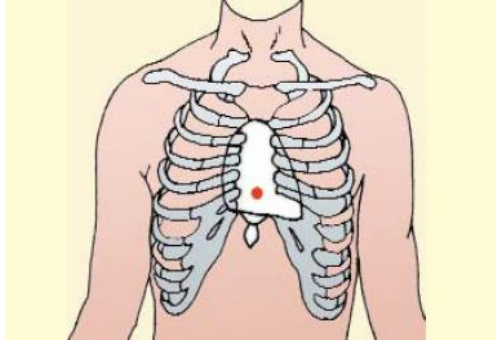

- ı. Her iki elin parmakları birbirine kenetlenir,

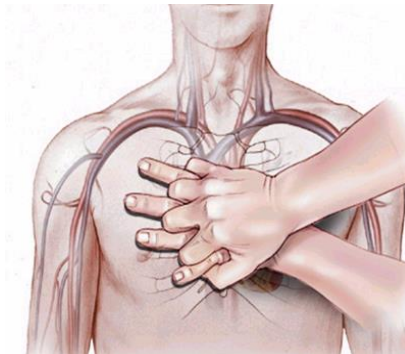

TASNİF DIŐI

m. Ellerin parmakları göğüs kafesiyle temas ettirilmeden, dirsekler bükülmeden, göğüs kemiđi üzerine vücuda dik olacak şekilde tutulur,

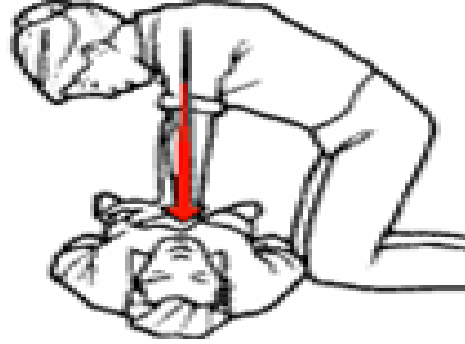

n. Göğüs kemiđi 5 cm aŐađı incek şekilde (yandan bakıldıđında göğüs yüksekliđinin 1/3'ü kadar) 30 kalp basısı uygulanır, bu iŐlemin hızı dakikada 100 bası olacak şekilde ayarlanır,

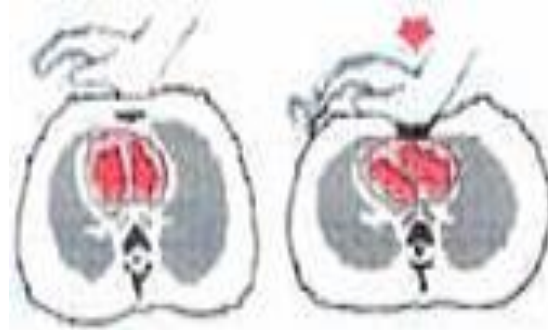

o. BaŐ geri çene yukarı pozisyonu tekrar verilerek hava yolu açıklıđı sađlanır,

ö. Alnın üzerine konulan elin baŐ ve iŐaret parmađını kullanarak hasta/yaralının burnu kapatılır,

p. Normal bir soluk alınır, baŐ geri çene yukarı pozisyonunda iken hasta/yaralının ađzını içine alacak şekilde ađz yerleŐtirilir,



TASNİF DIŐI



r. Hasta/yaralının göğsünü yükseltmeye yarayacak kadar her biri 1 saniye süren 2 nefes verilir, havanın geriye çıkması için zaman verilir,

s. Hasta/yaralıya 30 kalp masajından sonra 2 solunum yaptırılır, (30;2)

ş. Temel yaşam desteğine hasta/yaralının yaşamsal refleksleri veya tıbbi yardım gelene kadar kesintisiz devam edilir.

5. ÇOCUKLARDA 1-8 YAŐ TEMEL YAŐAM DESTEĐİ NASIL YAPILIR ?

- a. Kendisinin ve çocuğun güvenliğinden emin olunur,
- b. Çocuğun omuzlarına dokunup "iyi misiniz?" diye sorularak bilinci kontrol edilir; eğer bilinci yok ise:
 - c. Çevreden yüksek sesle yardım çağrılır; 112 aratılır;
 - ç. Çocuk sert bir zemin üzerine sırt üstü yatırılır,
 - d. Çocuğun yanına diz çökülür,
 - e. Çocuğun boynunu ve göğsünü saran giysiler açılır,
 - f. Ağız içi gözle kontrol edilir; hava yolu tıkanıklığına neden olan yabancı cisim var ise çıkartılır,
 - g. Hava yolunu açmak için bir el hasta/yaralının alnına, diğer elin iki parmağı çene kemiğinin üzerine yerleştirilir,
 - ğ. Çene kemiğinin uzun kenarı yere dik gelecek şekilde alından bastırılıp, çeneden kaldırılarak baş geriye doğru itilir; çocuğa baş geri çene yukarı pozisyonu verilir,
 - h. Hasta/yaralının solunum yapıp yapmadığı bak-dinle-hisset yöntemiyle 10 saniye süre ile kontrol edilir:
 - (1) Göğüs kafesinin solunum hareketlerine bakılır,
 - (2) Eğilip, kulağını hastanın ağızına yaklaştırarak solunum dinlenirken diğer el göğüs üzerine hafifçe yerleştirilerek hissedilir.
 - ı. Solunum yok ise; alnın üzerine konulan elin baş ve işaret parmağını kullanarak çocuğun burnu kapatılır,
 - i. Baş geri çene yukarı pozisyonunda iken çocuğun ağızını içine alacak şekilde ağız yerleştirilir,
 - j. Çocuğun göğsünü yükseltmeye yarayacak kadar her biri 1 saniye süren 2 nefes verilir, havanın geriye çıkması için zaman verilir,

TASNİF DIŐI

k. Kalp basısı uygulamak için göğüs kemiğinin alt ve üst ucu tespit edilerek alt yarısına bir elin topuğu yerleştirilir, (çocuk yetişkin görünümündeyse yetişkinlerde olduđu gibi iki el ile kalp basısı uygulanır)

l. Elin parmakları göğüs kafesiyle temas ettirilmeden, dirsek bükülmeden, göğüs kemiği üzerine vücuda dik olacak şekilde tutulur,

m. Göğüs kemiği 5 cm aşağı incek şekilde (yandan bakıldığında göğüs yüksekliğinin 1/3'ü kadar) 30 kalp basısı uygulanır, bu işlemin hızı dakikada 100 bası olacak şekilde ayarlanır,

n. Çocuđa 30 kalp masajından sonra 2 solunum yaptırılır (30;2), ilkyardımcı yalnız ise; 30;2 göğüs basısının 5 tur tekrarından sonra 112'yi kendisi arar,

o. Temel yaşam desteğine çocuğun yaşamsal refleksleri veya tıbbi yardım gelene kadar kesintisiz devam edilir.

6. BEBEKLERDE 0-1 YAŐ TEMEL YAŐAM DESTEĐİ NASIL YAPILIR?

a. Kendisinin ve bebeğın güvenliğinden emin olunur,

b. Ayak tabanına hafifçe vurarak bilinci kontrol edilir; eđer bilinci yok ise,



c. Çevreden yüksek sesle yardım çağrılır; 112 aratılır;

ç. Bebek sert bir zemin üzerine sırt üstü yatırılır,

d. İlkyardımcı temel yaşam desteği uygulayacağı pozisyonu alır (yerde uygulama yapacak ise diz çöker, masa v.b. yerde uygulama yapacak ise ayakta durur),

e. Bebeğın boynunu ve göğsünü saran giysiler açılır,

f. Ağız içi gözle kontrol edilir; hava yolu tıkanıklığına neden olan yabancı cisim var ise çıkartılır,

g. Hava yolunu açmak için, bir el bebeğın alnına, diđer elin iki parmağı çene kemiğine koyulup baş hafifçe yukarı geri itilerek eğilir, baş geri çene yukarı pozisyonu verilir,

TASNİF DIŐI



ğ. Bebeğin solunum yapıp yapmadığı bak-dinle-hisset yöntemiyle 10 saniye süre ile kontrol edilir:

(1) Göğüs kafesinin solunum hareketlerine bakılır,

(2) Eğilip, kulağını hastanın ağızına yaklaştırarak solunum dinlenirken diğer el göğüs üzerine hafifçe yerleştirilerek hissedilir,

h. Solunum yoksa ağız dolusu nefes alınır ve ağız bebeğin ağız ve burnunu içine alacak şekilde yerleştirilir,

ı. Bebeğin göğsünü yükseltmeye yarayacak kadar her biri 1 saniye süren 2 solunum verilir, havanın geriye çıkması için zaman verilir,

i. Kalp basısı uygulamak için bebeğin (iki meme başının altındaki hattın ortası göğüs merkezini oluşturur) göğüs merkezi belirlenir,

j. Bir elin orta ve yüzük parmağı bebeğin göğüs merkezine yerleştirilir,



k. Göğüs kemiği 4 cm aşağı incek şekilde (yandan bakıldığında göğüs yüksekliğinin 1/3'ü kadar) 30 kalp basısı uygulanır, bu işlemin hızı dakikada 100 bası olacak şekilde ayarlanır,

ı. Bebeğe 30 kalp masajından sonra 2 solunum yaptırılır (30;2) ,

TASNİF DIŐI

m. İkyardımcı yalnız ise; 30;2 göğüs basısının 5 tur tekrarından sonra 112'yi kendisi arar,

n. Temel yaşam desteğine bebeğin yaşamsal refleksleri veya tıbbi yardım gelene kadar kesintisiz devam edilir.

Bebeklerde nabız kontrolü dirsek önyüz iç kısmındaki kol atar damarından hissedilerek yapılır.



7. HAVA YOLU TIKANIKLIĐI NEDİR?

Hava yolunun, solunumu gerçekleřtirmek için gerekli havanın geçiřine engel olacak řekilde tıkanmasıdır. Tıkanma tam tıkanma yada kısmi tıkanma řeklinde olabilir.

8. HAVA YOLU TIKANIKLIĐI BELİRTİLERİ NELERDİR?

a. Tam tıkanma belirtileri:

- (1) Nefes alamaz,
- (2) Acı çeker, ellerini boynuna götürür,
- (3) Konuşamaz,
- (4) Rengi morarmıştır,

Bu durumda **Heimlich Manevrası** (Karma bası uygulaması) yapılır.

b. Kısmi tıkanma belirtileri:

- (1) Öksürür,
- (2) Nefes alabilir,
- (3) Konuşabilir.

Bu durumda hastaya dokunulmaz, öksürmeye teşvik edilir. Bu durumda sırtta vurmak yanlış bir davranıştır.

9. TAM TIKANIKLIK OLAN KİŐİLERDE HEİMLİCH MANEVRASI (KARMA BASI UYGULAMASI) NASIL UYGULANIR?

a. Bilinci yerinde olan (bilinci açık) kişilerde:

Hasta ayakta ya da oturur pozisyonda olabilir, Hasta hafifçe öne eğdirilerek, hastanın sırtına beş kez vurulur.



Hastanın sırtına vurma sonucu tikanıklık geçmez ise o zaman hastaya **Heimlich Manevrası** yapılır:

(1) Arkadan sarılarak gövdesi kavranır,

(2) Bir elin başparmağı midenin üst kısmına, göğüs kemiği altına gelecek şekilde yumruk yaparak konur. Diğer el ile yumruk yapılan el kavranır,

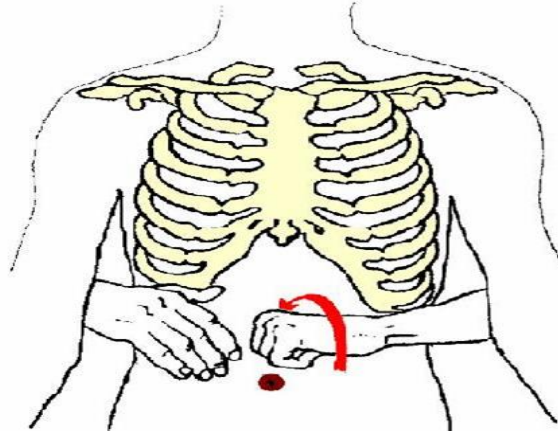

(3) Kuvvetle arkaya ve yukarı doğru 5-7 kez bastırılır,

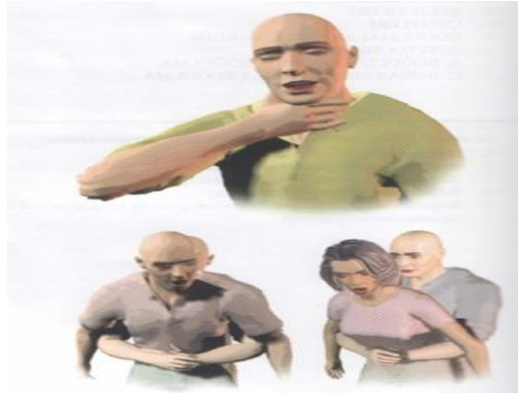

(4) Bu hareket yabancı cisim çıkıncaya kadar tekrarlanır,

(5) Şah damarından nabız ve solunum değerlendirilir,

(6) Tıbbi yardım istenir (112).

TASNİF DIŐI

b. Bilincini kaybetmiŐ (=bilinci kapalı) kiŐilerde **Heimlich manevrası**:

- (1) Hasta yere yatırılır, yan pozisyonda sırtına 5 kez vurulur,
- (2) Tıkanma aılmadıđı taktirde hasta dz bir zeminde baŐı yana evrilir,
- (3) Hastanın bacakları zerine ata biner Őekilde oturulur,
- (4) Bir elin topuđunu gbek ile gđs kemiđi arasına yerleŐtirilir, diđer el zerine konur,
- (5) Gbeđin zerinden krek kemiklerine dođru eđik bir baskı uygulanır,



- (6) Őah damarından nabız ve hastanın solunumu deđerlendirilir,
- (7) İŐleme yabancı cisim ıkıncaya kadar devam edilir,
- (8) Tıbbi yardım istenir (112),
- (9) Bu hareketi 5-7 kez yabancı cisim ıkıncaya kadar yada yardım gelinceye kadar devam edin,

(10) Bu tr olgularda havayolu tıkanıklıđından Őüphelenildiđinde, ilkyardımcılar Temel YaŐam Desteđi uygulamalarını yapacaklardır. Kurtarıcı nefes verdikten sonra hava gitmiyorsa tıkanıklık olduđu dŐnlr, ilkyardımcı ađız iinde yabancı cisim olup olmadıđını kontrol etmeli, yabancı cisim gryorsa ıkarmalıdır.

c. Bebeklerde tam tıkanıklık olan hava yolunun aılması:

- (1) Bebek ilkyardımcının bir kolu zerine ters olarak yatırılır,
- (2) BaŐparmak ve diđer parmakların yardımıyla bebeđin enesi kavranarak boynundan tutulur ve yzst pozisyonda ne dođru eđilir,
- (3) BaŐ gergin ve gvdesinden aŐađıda bir pozisyonda tutulur,
- (4) 5 kez el bileđinin i kısmı ile bebeđin sırtına krek kemiklerinin arasına hafife vurulur,

TASNİF DIŐI



- (5) Diđer kolun üzerine baŐı elle kavranarak sırtüstü çevrilir,
- (6) Yabancı cismin çıkıp çıkmadığına bakılır,
- (7) Çıkmadıysa baŐı gövdesinden aşağıda olarak sırtüstü şekilde tutulur,



- (8) 5 kez iki parmakla göğüs kemiğinin alt kısmından karının üst kısmına baskı uygulanır,
- (9) Yabancı cisim çıkana kadar devam edilir,
- (10) Tıbbi yardım istenir (112).

10. KISMİ TIKANIKLIK OLAN KİŐİLERDE NASIL İLKYARDIM UYGULANIR?

- a. Eđer kiŐinin hava yolunda yeterli hava giriş çıkışı mevcutsa, kazazede öksürmeye teşvik edilmeli, yakından izlenmeli ve başka bir girişimde bulunulmamalıdır. Kazazedenin henüz ayakta durabildiği bu dönemde onun arka tarafında yer alınmalıdır.
- b. Bu durumda, kazazede öncelikle bulunduğu pozisyonda bırakılmalıdır.
- c. Kazazedenin solunum ve öksürüğü zayıflarsa yada kaybolursa ve morarma saptanırsa derhal girişimde bulunulmalıdır.
- ç. Belirgin bir yabancı cisim, yerinden çıkmıŐı veya gevşemiŐı takma diŐleri varsa bunlar yerinden çıkarılır.
- d. Eđer yabancı cisim görülemiyorsa ve hastanın durumu kötüye gidiyorsa yukarıda tam tıkanmada anlatılan uygulamalara başlanır.

1. KANAMA NEDİR?

Damar bütünlüğünün bozulması sonucu kanın damar dışına (vücudun içine veya dışına doğru) doğru akmasıdır. Kanamanın ciddiyeti aşağıdaki durumlara bağlıdır:

- Kanamanın hızına,
- Vücutta kanın aktığı bölgeye,
- Kanama miktarına,
- Kişinin fiziksel durumu ve yaşına.

2. KAÇ ÇEŐİT KANAMA VARDIR?

- Vücutta kanın aktığı bölgeye göre 3 çeŐit kanama vardır:

(1) **Dış kanamalar:** Kanama yaradan vücut dışına doğru olur.

(2) **İç kanamalar:** Kanama vücut içine olduğu için gözle görülemez.

(3) **Doğal deliklerden olan kanamalar:** Kulak, burun, ağız, anüs, üreme organlarından olan kanamalardır.

- Kanama arter, ven yada kılcal damar kanaması olabilir:

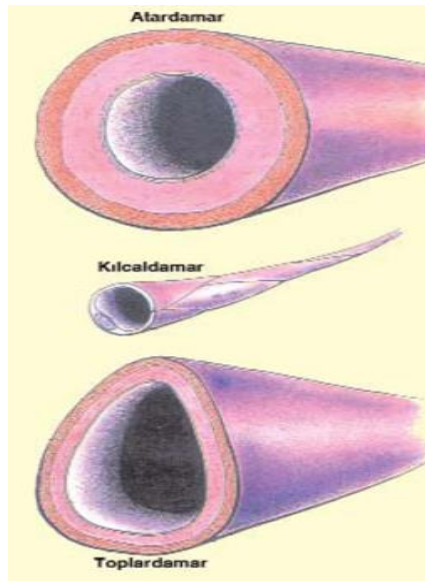

(1) Arter kanamaları kalp atımları ile uyumlu olarak kesik kesik akar ve açık renklidir.

TASNİF DIŐI

(2) Ven kanamaları ise koyu renkli ve sızıntı şeklindedir.

(3) Kılcal damar kanaması küçük sızıntılar şeklindedir.

Kanamanın deęerlendirilmesinde, Őok belirtilerinin izlenmesi çok önemlidir.

3. KANAMALARDA İLK YARDIM UYGULAMALARI NELERDİR?

a. DıŐ kanamalarda ilkyardım:

(1) Hasta/yaralının durumu deęerlendirilir (ABC),

(2) Tıbbi yardım istenir (112),

(3) Yara ya da kanama deęerlendirilir,

(4) Kanayan yer üzerine temiz bir bezle bastırılır,

(5) Kanama durmazsa ikinci bir bez koyarak basıncı artırılır,

(6) Gerekirse bandaj ile sararak basınç uygulanır,

(7) Kanayan yere en yakın basınç noktasına baskı uygulanır,

(8) Kanayan bölge yukarı kaldırılır,

(9) Çok sayıda yaralının bulunduğu bir ortamda tek ilkyardımcı varsa, yaralı güç koşullarda bir yere taşınacaksa, uzuv kopması varsa ve/veya baskı noktalarına baskı uygulamak yeterli olmuyorsa **boęucu sargı (turnike)** uygulanır,

(10) Őok pozisyonu verilir,

(11) Sık aralıklarla (2-3 dakikada bir) yaşam bulguları deęerlendirilir,

(12) Kanayan bölge dıŐarıda kalacak şekilde hasta/yaralının üstü örtülür,

(13) Yapılan uygulamalar ile ilgili bilgiler (boęucu sargı uygulaması gibi) hasta/yaralının üzerine yazılır.

(14) Hızla sevk edilmesi sağlanır.

b. İç kanamalarda ilkyardım:

(1) İç kanamalar, Őiddetli travma, darbe, kırık, silahla yaralanma nedeniyle oluşabilir. Hasta/yaralıda Őok belirtileri vardır. İç kanama Őüphesi olanlarda aŐağıdaki uygulamalar yapılmalıdır.

(a) Hasta/yaralının bilinci ve ABC si deęerlendirilir,

(b) Üzeri örtülerek ayakları 30 cm yukarı kaldırılır,

(c) Tıbbi yardım istenir (112),

TASNİF DIŐI

- (ç) Asla yiyecek ve iecek verilmez,
 - (d) Hareket ettirilmez (özellekle kırık varsa),
 - (e) Yaşamsal bulguları incelenir,
 - (f) Sağlık kuruluşuna sevki sağlanır.
- c. Doğal deliklerden çıkan kanamalarda ilkyardım:
- (1) Burun kanaması:
 - (a) Hasta/yaralı sakinleştirilir, endişeleri giderilir,
 - (b) Oturtulur,
 - (c) Başı hafifçe öne eğilir,
 - (ç) Burun kanatları **5 dakika süre ile** sıkılır,
 - (d) Uzman bir doktora gitmesi sağlanır.

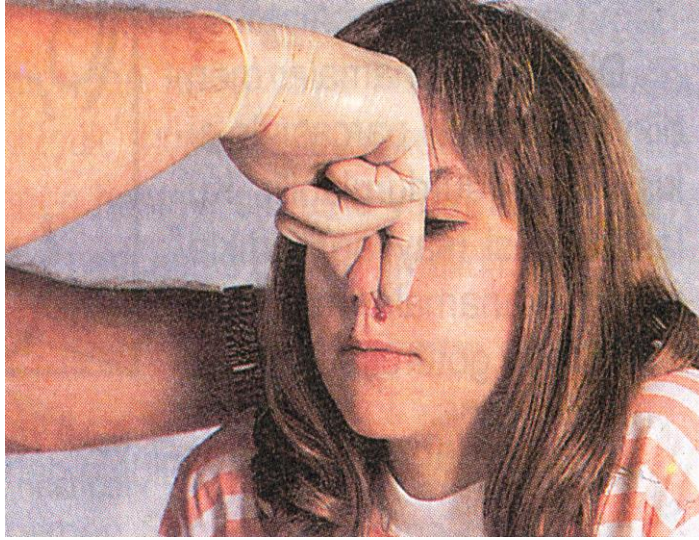

- (2) Kulak kanaması:
 - (a) Hasta/yaralı sakinleştirilir, endişeleri giderilir,
 - (b) Kanama hafifse kulak temiz bir bezle temizlenir,
 - (c) Kanama ciddi ise, kulağı tıkamadan temiz bezlerle kapanır,
 - (ç) Bilinci yerinde ise hareket ettirmeden sırt üstü yatırılır, bilinçsiz ise kanayan kulak üzerine yan yatırılır.

TASNİF DIŐI

(d) Kulak kanaması, kan kusma, anüs ve üreme organlarından gelen kanamalarda hasta/yaralı kanama örnekleri ile uzman bir doktora sevk edilir.

4. VÜCUTTA BASKI UYGULANACAK NOKTALAR NERELEDİR?

Atardamar kanamalarında kan basınç ile fişkirir tarzda olur. Bu nedenle, kısa zamanda çok kan kaybedilir. Bu tür kanamalarda asıl yapılması gereken, kanayan yer üzerine veya kanayan yere yakın olan bir üst atardamar bölgesine baskı uygulanmasıdır. Vücutta bu amaç için belirlenmiş baskı noktaları şunlardır:

- Boyun : Boyun atardamarı (şah damarı) baskı yeri
- Köprücük kemiği üzeri : Kol atardamarı baskı yeri
- Koltukaltı : Kol atardamarı baskı yeri
- Kolun üst bölümü : Kol atardamarı baskı yeri
- Kasık : Bacak atardamarı baskı yeri
- Uyluk : Bacak atardamarı baskı yeri

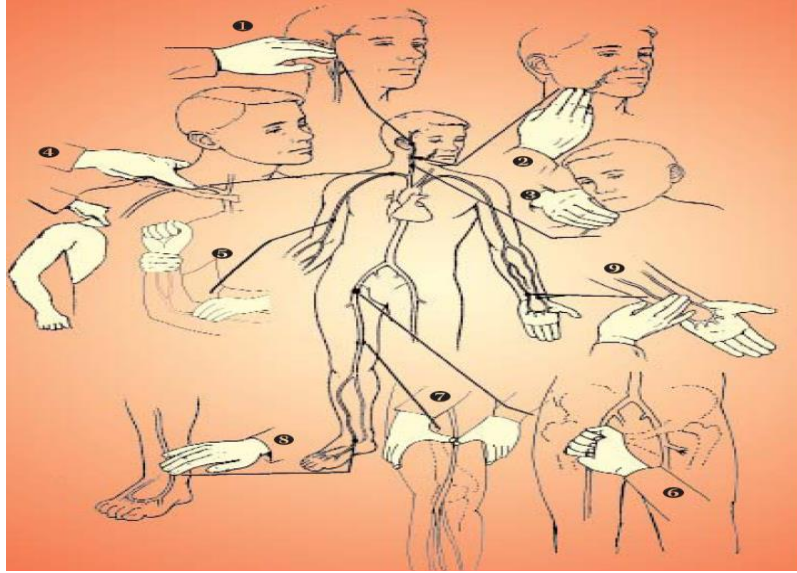

5. KANAMALARDA ÜÇGEN BANDAĞ UYGULAMASI NASIL YAPILMALIDIR?

Üçgen bandaj, vücudun değişik bölümlerinde **bandaj** ve/veya **askı** olarak kullanılabilir.

Üçgen bezin tepesi tabanına doğru getirilip yerleştirilir, sonra bir ya da iki kez daha bunun üzerine katlanarak istenilen genişlikte bir sargı bezi elde edilmiş olur.

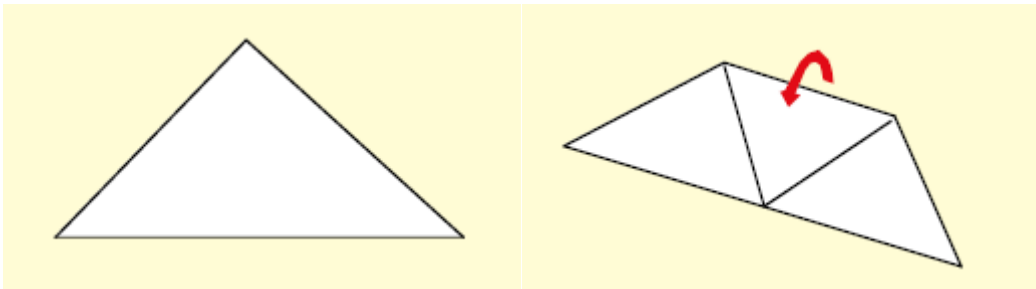

TASNİF DIŐI

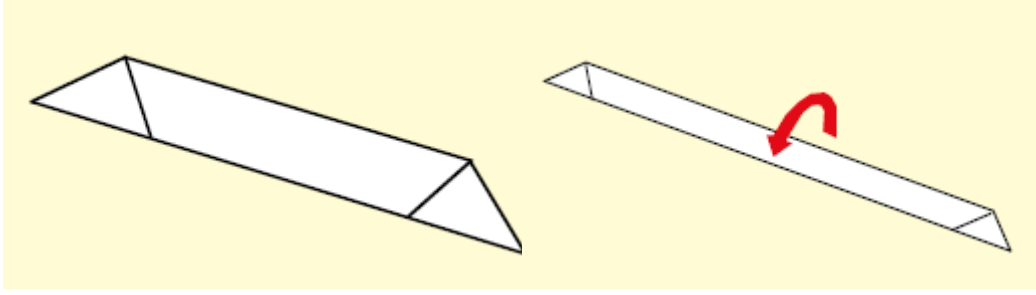

a. Elde üçgen bandaj uygulama:

Parmaklar, üçgenin tepesine gelecek şekilde el üçgen sargının üzerine yerleştirilir. Üçgenin tepesi bileğe doğru katlanır. Elin sırtında, üçgenin uçları karşı karşıya getirilir ve çaprazlanır, bilek seviyesinde düğümlenir.

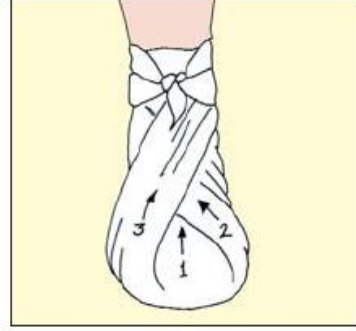

b. Ayağa üçgen bandaj uygulama:

Ayak, üçgenin üzerine düz olarak, parmaklar üçgenin tepesine bakacak şekilde yerleştirilir. Üçgen bandajın tepesini ayağın üzerinde çaprazlayacak şekilde öne doğru getirilir. İki ucu ayak bileği etrafında düğümlenir.

c. Dize üçgen bandaj uygulama:

Üçgenin tabanı dizin 3-4 parmak altında ve ucu dizin üzerine gelecek şekilde yerleştirilir.

Dizin arkasından uçları çaprazlanır, dizin üstünde uçları düğümlenir.



TASNİF DIŐI

ç. Göğüs'e üçgen bandaj uygulama:

Üçgenin tepesi omuza yerleştirilir ve tabanı göğsü saracak şekilde sırtta düğümlenir. Bu düğüm ile üçgenin tepesi, bir başka bez kullanılarak birbirine yaklaştırılarak bağlanır.

d. Kalçaya üçgen bandaj uygulama:

Üçgenin tabanı uyluğun alt kısmının etrafında düğümlenir, tepesi ise belin etrafını saran bir kemer ya da beze bağlanır.

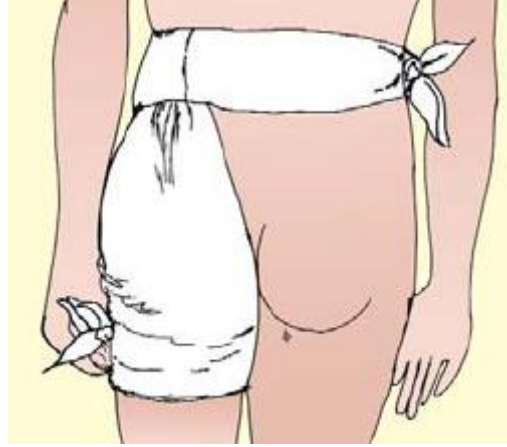

6. HANGİ DURUMLARDA TURNİKE UYGULANMALIDIR?

- Çok sayıda yaralının bulunduğu bir ortamda tek ilkyardımcı varsa (kanamayı durdurmak ve daha sonra da diğer yaralılarla ilgilenebilmek için),
- Yaralı güç koşullarda bir yere taşınacaksa,
- Uzuv kopması varsa,
- ç Baskı noktalarına baskı uygulamak yeterli olmuyorsa;

Boğucu sargı (Turnike) uygulaması kanamanın durdurulamadığı durumlarda başvurulacak en son uygulamadır. Ancak eskisi kadar sık uygulanmamaktadır. Çünkü, uzun süreli boğucu sargı (turnike) uygulanması sonucu doku harabiyeti meydana gelebilir ya da uzvun tamamen kaybına neden olunabilir.

7. BOĞUCU SARGI (TURNİKE) UYGULAMASINDA DİKKAT EDİLECEK HUSUSLAR NELER OLMALIDIR?

- Turnike uygulamasında kullanılacak malzemelerin genişliği en az 8-10 cm olmalıdır.
- Turnike uygulamasında ip, tel gibi kesici malzemeler kullanılmamalıdır.
- Turnikeyi sıkmak için tahta parçası, kalem gibi malzemeler kullanılabilir.

TASNİF DIŐI

ç. Turnike kanama duruncaya kadar sıkılır, kanama durduktan sonra daha fazla sıkılmaz.

d. Turnike uygulanan bölgenin üzerine hiçbir Őey örtülmez.

e. Turnike uygulamasının yapıldığı saat bir kağıda yazılmalı ve yaralının üzerine asılmalıdır.

f. Uzun süreli kanamalardaki turnike uygulamalarında, kanayan bölgeye göre 15-30 dakikada bir turnike gevŐetilmelidir.

g. Turnike, kol ve uyluk gibi tek kemikli bölgelere uygulanır. Önkol ve bacağı el ve ayağın beslenmesini bozabileceğı için uygulanmaz. Uzun kopması durumlarında, önkol ve bacağı da turnike uygulanabilir.

Boğucu sargı (turnike) uygulama tekniğı:

(1) Baskı noktasına bir elle baskı uygulama

(2) Diğere eline geniş, kuvvetli ve esnemeyen materyal alma

(3) Őeridi yarı uzunluğunda katlama, uzuv etrafına sarma

(4) Bir ucu halkadan geçirip çekme ve iki ucu bir araya getirme

(5) Baskı noktasında basıncı kaldırma ve kanamayı tamamen durduracak yeterlikte sıkı bir bağı atma

(a) Geniş sargı uygulama

(b) Sargının içinden sert cisim (kalem gibi) geçirme ve uzva paralel konuma getirme

(c) Kanama durana kadar sert cismi döndürme

(6) Sert cismi uzva dik konuma getirerek sargıyı çözülmeyecek Őekilde tespit etme

(7) Hasta/yaralının elbisesinin üzerinde, hasta/yaralının adı ve turnikenin uygulandığı zaman (saat ve dakika) yazılı bir kart iğneleme

(8) Çok sayıda yaralı olduğunda, yaralının alnına rujla veya sabit kalemle "turnike" veya "T" harfini yazma

(9) Hasta/yaralıyı pansuman ve turnike görülecek Őekilde battaniye ile sarma

(10) Turnikeyi 15-20 dakika aralıklarla gevŐetme, sonra tekrar sıkma

8. EL VE AYAK KOPMALARINDA TURNİKE NASIL UYGULANIR?

Kaza ve yaralanmalar atardamar yaralanmalarına neden olarak ölüme yol açmaktadır.

TASNİF DIŐI

- a. Hasta/yaralıyı sırt üstü yatırılır,
- b. Hasta/Yaralının bacakları 30 cm kadar yükseltilir.
- c. Kopmuş olan uzvun kanama kontrolü yapılır, tampon yapılır ve kapatılır.
- ç. Kanamayı durdurmak için kanayan yere veya baskı noktalarına bası uygulanır. Bu önlemlerle kanama kontrol edilemiyorsa boğucu sargı(turnike) uygulanır.
- d. Turnike uygulandıktan sonra sıkılaştırılarak uzuvdaki kanama kontrol edilir.
- e. Kopan parça temiz su geçirmez ağız kapalı bir plastik torbaya yerleştirilir.
- f. Kopan parçanın bulunduğu torbayı buz içeren ikinci bir torbanın içine koyulur. Daha sonra kopmuş uzuv parçasının bulunduğu plastik torba ağız kapatıldıktan sonra, içerisinde **1 ölçek suya 2 ölçek buz** konulmuş ikinci bir torbaya yada kovaya konulur. Bu şekilde, kopmuş uzuv parçasının buz ile direkt teması önlenmiş ve soğuk bir ortamda taşınması sağlanmış olur.
- g. Torba hasta/yaralı ile aynı vasıtaya koyulur, üzerine hastanın adı ve soyadını yazılır, **en geç 6 saat içinde** sağlık kuruluşuna sevk edilmelidir.
- ğ. Tıbbi birimleri haberdar etme (112)



9. ŐOK :

Kalp-damar sisteminin yaşamsal organlara uygun oranda kanlanma yapamaması nedeniyle ortaya çıkan ve tansiyon düşüklüğü ile seyreden bir akut dolaşım yetmezliğidir.

10. KAÇ ÇESİT ŐOK VARDIR?

Nedenlerine göre 4 çeşit Őok vardır:

- a. Kardiyojenik Őok,

TASNİF DIŐI

- b. Hipovolemik Őok,
- c. Toksik Őok,
- ç. Anafilaktik Őok.

11. ŐOK BELİRTİLERİ NELERDİR?

- a. Kan basıncında dűŐme,
- b. Hızlı ve zayıf nabız,
- c. Hızlı ve yüzeysel solunum,
- ç. Ciltte sođukluk, solukluk ve nemlilik,
- d. EndiŐe, huzursuzluk,
- e. BaŐ dűnmesi,
- f. Dudak çevresinde solukluk yada morarma,
- g. Susuzluk hissi,
- đ. Bilinç seviyesinde azalma.

12. ŐOKTA İLK YARDIM UYGULAMALARI NELERDİR?

- a. Kendinin ve çevrenin güvenliđi sađlanır,
- b. Hava yolunun açıklığı sađlanır,
- c. 112'ye haber verilir,
- ç. H/Y'nın mümkün olduđunca temiz hava soluması sađlanır,
- d. Varsa kanama hemen durdurulur,
- e. Őok pozisyonu verilir,
- f. H/Y sıcak tutulur,
- g. H/Y hareket ettirilmez,
- đ. Hızlı bir Őekilde sađlık kuruluşuna sevki sađlanır,
- h. H/Y'ya psikolojik destek sađlanır.

13. ŐOK POZİSYONU NASIL VERİLİR?

- a. Hasta/yaralı düz olarak sırt üstü yatırılır,

TASNİF DIŐI

- b. Hasta/yaralının bacakları 30 cm kadar yukarı kaldırılarak, bacakların altına destek konulur (Çarşaf, battaniye yastık, kıvrılmış giysi vb.),
- c. Hasta/yaralının üzeri örtülerek ısıtılır,
- ç. Yardım gelinceye kadar hasta/yaralının yanında kalınır,
- d. Belli aralıklarla (2-3 dakikada bir) yaşam bulguları değerlendirilir.



ŐOK POZİSYONU

TASNİF DIŐI
ÜÇÜNCÜ BÖLÜM
ULAŐTIRMA

1. TRAFİĞE AİT GENEL HÜKÜMLER

a. Karayollarında araç trafiğı sağıdan işler. Aksine bir hüküm bulunmadıkça araç sürücüleri ;

(1) Araçlarını durumun elverdiği oranda gidiş yönüne göre yolun en sağından, yol çok şeritli ise, trafik durumuna göre hızının gerektirdiğı şeritten sürmek,

(2) Şerit değıştirmeden önce, girilecek şeritte sürülen araçların güvenle geçişlerini tamamlamalarını beklemek,

(3) Trafiğı aksatacak veya tehlikeye sokacak şekilde şerit değıştirmemek,

(4) Gidişe ayrılan yol bölümünün en sol şeridini sürekli işgal etmemek,

(5) İki yönlü, dört ve daha fazla şeritli yollarda motosiklet, otomobil, kamyonet, minibüs ve otobüs dışındaki araçları sürenler geçme ve dönme dışında en sağ şeridi izlemek,

(6) Uyuşturucu ve keyif verici maddeler ile belirli oranı aşacak şekilde alkollü içki alarak araç sürmemek,

(7) Ticari amaçlı araçları kullanırken çalışma sürelerine riayet etmek zorundadırlar.

b. Karşıdan Gelen Yol Bölümüne Girme Yasağı: Araç sürücülerinin, aksine bir hüküm bulunmadıkça.

(1) Bölünmüş yollarda karşı yöndeki trafik için ayrılan yol bölümüne,

(2) Dört veya daha fazla şeritli ve iki yönlü yollarda, karşı yöndeki trafik için ayrılmış yol bölümüne,

(3) İki yönlü ve üç şeritli yollarda en sol şeride, girmeleri yasaktır.

c. Güç :

Güç, aracınızın motoru tarafından meydana getirilen ve hareket hasil etmek için tekerleklerle aktarılan bir kuvvettir.

ç. Merkezkaç Kuvveti :

Aracınız bir virajı dönmeye başladığı zaman, onun ileri doğru olan hareketi düz bir doğru üzerinde devam etmeye çalışır, siz buna karşı direksiyon kullanmalısınız. Araç dönerek viraja girince, merkezkaç kuvvet bu anda onu virajın dışına doğru çeker. Ancak, lastiklerin yolu kavraması aracınızı tutar ve onun virajı dönmelerini sağlar. Merkezkaç kuvvet, sürtünmeden daha büyük olur olmaz araç savrulur.

TASNİF DIŐI

d. Esas Yol Kuralları :

- (1) Aracınız her zaman kontrol altında bulundurulmalıdır.
- (2) Uygun yol Őeridinde seyredilmelidir.
- (3) Araçlar geçileceđi zaman soldan geçilmelidir.
- (4) Bir aracın sizi geçmesini engellemek için hiçbir zaman sũrat yapılmamalıdır.
- (5) Diđer Őoförlere tedbir alma zamanı bırakmak için istikamet deđiřtirmeden veya durmadan önce iřaret verilmelidir.
- (6) Uygun bir sũratte seyredilmelidir. Bu sũrat mevcut yol, hava, trafik ve gŕrũř kořullarına gŕre belirlenir. İzin verilen sũrat sınırlarını hiçbir zaman ařmamalı ve tehlikeli herhangi bir durumda daima daha az olmalıdır.

e. Trafik Polisinin Yetkisi :

Askeri araç kullanan personel, sivil araç kullanan Őofŕrlerle aynı kurallara tabidir. Bir trafik polisi veya askeri inzibat trafiđi yŕnlendirmesi dıřında her zaman yerel sivil trafik kurallarına uyulacaktır. Trafik polisi Őehirlerdeki veya genel yollar üzerindeki bũtũn trafiđi (konvoy halinde olmayan askeri trafik dahil) idare etmekte tam yetki sahibidir. Gerek askeri inzibat, gerek trafik polisi Őzel sebepler dolayısıyla yol hakkı kurallarını deđiřtirme yetkisine sahiptir.

f. Trafik levhalarındaki Őekiller sũrũcũ için birer kılavuz mahiyetindedir. Bir trafik iřaret levhasının Őekli, iřaretleri okumak için yeter derecede yaklařmanızdan çok daha Őnce gŕrũnũr. İřaret levhaları Őŕyle sınıflandırılır:

- (1) Dũzenleme: Bunlar trafik kurallarını belirtir.





























TRAFİK TANZİM İŐARETLERİ



TASNİF DIŐI

(2) Uyarı: Bunlar trafik için muhtemelen tehlikeli olan durumları belirtir.

TEHLİKE UYARI İŐARETLERİ

 <p>(T-1a) Saęa Tehlikeli Viraj</p>	 <p>(T-1b) Sola Tehlikeli Viraj</p>	 <p>(T-2a) Saęa Teh. Devamlı Virajlar</p>	 <p>(T-2b) Sola Teh. Devamlı Virajlar</p>
 <p>(T-3a) Tehlikeli Eęim (İniŐ)</p>	 <p>(T-3b) Tehlikeli Eęim (ÇıkıŐ)</p>	 <p>(T-4a) İki Taraf Daralan Kaplama</p>	 <p>(T-4b) Saędan Daralan Kaplama</p>
 <p>(T-4c) Soldan Daralan Kaplama</p>	 <p>(T-5) Açılan Köprü</p>	 <p>(T-6) Deniz-Nehir Ken. Biten Yol</p>	 <p>(T-7) Kasıslı Yol</p>
 <p>(T-8) Kaygan Yol</p>	 <p>(T-9) GevŐek Malzemeli Zemin</p>	 <p>(T-10) GevŐek Őev</p>	 <p>(T-11) Yaya Geçidi</p>
 <p>(T-12) Çocuklar Geçebilir</p>	 <p>(T-13) Bisiklet Geçebilir</p>	 <p>(T-14a) Ehli Hayvanlar Geçebilir</p>	 <p>(T-14b) VahŐi Hayvanlar Geçebilir</p>
 <p>(T-15) Yolda Çalışma</p>	 <p>(T-16) IŐıklı İŐaret Cihazı</p>	 <p>(T-17) Havaalanı (Alçak UçuŐ)</p>	 <p>(T-18) Yandan Rüzgar</p>
 <p>(T-19) İki Yönlü Yol</p>	 <p>(T-20) Dikkat</p>	 <p>(T-21) Kontrolsüz KavŐak</p>	 <p>(T-22a) Anayol-Tali Yol KavŐaęı</p>

TASNİF DIŐI

(3) Yol gösterme: Bunlar güzergâh isimlerini, istikametlerini ve çeřitli noktalara olan mesafeleri gösterir.

TASNİF DIŐI

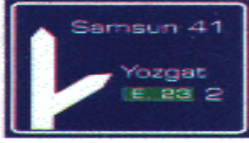

Kavşak Öncesi
Yön Levhası



GiriŐi Olmayan
Yol Kavşadı



GiriŐi Olmayan
Yol Kavşadı

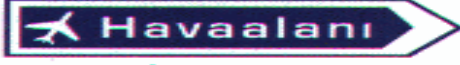

Kavşak İçi Yön Levhası
(Havaalanı)



Kavşak İçi Yön Levhası
(Kamp Yeri)

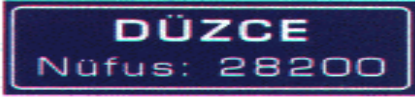

Meskûn Mahal
(İlçe Merkezi) Levhası



Meskûn Mahal (Köy) Levhası

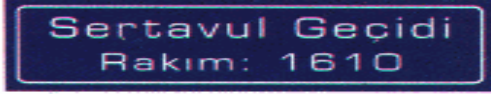

Coğrafi Bilgi (Dağ Geçidi)
Levhası

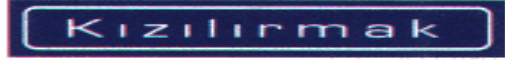

Coğrafi Bilgi (Köprü - Nehir)
Levhası

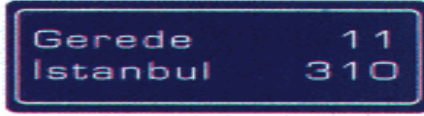

Mesafe Levhası



Yaya Geçidi



Motorlu Taşıt
Yolu Sonu



Durak



İlk yardım



Çeşme



Piknik Yeri



Yürüyüş Başlangıcı



Anayol Bitimi



Jandarma



Polis

Polis

TASNİF DIŐI



GiriŐi Olmayan
Yol KavŐaĐı



İlerideki KavŐakta Sola
DönüŐ YasaĐını
Gösteren Yön Levhası



KavŐak Öncesi
Őerit Seçim Levhası



Türkiye Devlet
Sınırı Levhası



Meskûn Mahal Sonu İşaret
Levhası (İl Merkezi)



CoĐrafi Bilgi (DaĐ) Levhası



Okul Geçidi



Hastane



Tek Yönlü Yol Levhası



Tamirhane



Telefon



Akaryakıt İstasyonu



Kamp Yeri



Karavanlı Kamp Yeri



Karavanlı ve
Çadırlı Kamp Yeri



Yangın Tehlikesi



Őerit Kullanımı Levhası
(Tırmanma)



Yüzme Yeri



Yüzölmez



Bölünmüş Yol
Öncesi Yön Levhası

TASNİF DIŐI

g. Yol Kaplaması Üzerindeki Çizgiler ve Yol İşaretleri:

Yol üzerindeki çizgiler trafik şeritlerini belirlemek için kullanılırlar. Yolun durumuna göre, çizgiler araçların birbirini geçeceği ve geçemeyeceği kesimleri göstermek için tadil edilmiştir. Örneğin kesiksiz düz bir çizgi, araçların birbirini geçmesine izin verilmediğini gösterebilir ve kesik bir çizgi bunun izin verildiğini belirtir.

2. TEKERLEKLİ ARAÇLARIN GÖREV VE GÜNLÜK KORUYUCU BAKIMLARI

a. Yağlar aracın hareket eden parçalarının sürtünme nedeniyle ısınma ve aşınmasını önler. Bu nedenle yağ cinslerini ve kullanım yerlerini çok iyi bilmeliyiz. Aksi taktirde aracımız kısa zamanda kullanılmaz duruma gelir.

b. Yağ cinsleri ve kullanıldığı yerler.

(1) Motor yağı (OE) :

- (a) Hava filtresi yağ kabında
- (b) Bazı tip marş ve şarj kasnaklarının yağlanması.
- (c) Motor karterinde
- (ç) Yağ filtresinde
- (d) Kavrama pedalı ayar çatalındaki pulda
- (e) Çeki kancasının oynayan kısımlarında
- (f) Distribütörde
- (g) Milin üstünde
- (ğ) Setli milin kenarında
- (h) Platinin ayarlanan kısmının distribütöre tespit edildiği yerde
- (i) Otomatik avans borusuna

(2) Dişli yağı (GO):

- (a) Vites kutusu (10.000 km. sonunda değiştirilir.)
- (b) Direksiyon dişli kutusu (1500 km. sonunda değiştirilir.)
- (c) Diferansiyel (10.000 km. sonunda değiştirilir.)

(3) Hidrolik yağı (HO):

- (a) Fren merkez silindirin de (1500 km. sonunda değiştirilir.)
- (b) Amortisör küpelerinin ucundaki pullarda (10.000 km. sonunda değiştirilir)

(4) Gres yağı:

- (a) Kardan milinde
- (b) İstavrozlarda
- (c) Kayıcı mafsal çatalında

TASNİF DIŐI

- (ç) Makas küpelerinde
- (d) Makas sabit ucunda
- (e) Vites kolu çubuklarının tespit yerinde
- (f) Rot başlarında
- (g) Tekerlek göbeğinde
- (ğ) Ön teker rot ve rotil başlarında
- (h) İstikamet çubuğunda
- (ı) Deveboynunda
- (i) Kavrama pedal yayı ucunda şaseye tespit yerinde
- (j) Fren ve kavrama pedalını bağlayan milde
- (k) Kutup başı kolyelerinde
- (l) Çeki kancasının oynayan kısmında

(5) Solvent yağı: Aracın paslanan parçalarının temizlenmesinde kullanılır. Yağların numaraları arttıkça kalınlıkları da artar. İnce yağlar kışın, kalın yağlar ise yazın kullanılır.

	<u>YAZ</u>	<u>KIŐ</u>
Motor yağı (OE)	30	10
DiŐli yağı (GO)	90	75

c. Şoförün yapmak zorunda olduđu bakımlar ve bunların yapılmasında kullanılan formlar.

(1) Günlük Görev ve Koruyucu Bakım Formu (FORM-110) : Bu form araç şoförü göreve gideceđi zaman garaj çavuşu tarafından araç şoförüne verilir. Bu form, çıkış bakımı-yol bakımı-dönüş bakımı hanelerini kapsar.

(2) Haftalık Araç Kontrol Formu: Haftalık bakımda (Cuma günü öğleden sonra yapılan) aracınızın genel kontrolünde ve arızaların tespitinde kullanılır.

(3) Yağlama Emri: Aracın yağlanmasında araç şoförü, ikinci kademe birinci kısım ve ikinci kısım yağcısınca kullanılır. Nereye ne cins yağın hangi aralıklarla kullanılacağını gösterir.

3. ARAÇ ÜSTÜ AVADANLIKLARI

Aşağıda belirtilen avadanlıkların araçlarda bulundurulması gerekmektedir. Ayrıca müstakil göreve giden araçları özelliklerine göre yedek parça, pompa, levye gibi ilave teçhizat da verilebilir.

MALZEME:	1/4 TON VE BENZERİ ARAÇ
Bez takım çantası	1
Bijon anahtarı	1
Bijon anahtar kolu	1

TASNİF DIŐI

Kriko ve kolu	1
Ayarlı pense	1
Düz tornavida	1
Yıldız tornavida	-
Kurbağacık anahtarı	-
İlk hareket kolu	1
Patenaj zinciri (Tk.) ön	1
Patenaj zinciri (Tk.) arka	1
Balta(x)	-
Kazma(x)	-
Kürek(x)	-
Çanta bidon	1
Yangın söndürme aleti	1
İlkyardım kutusu (x)	1
Takoz (x)	1
Üçgen reflektör (x)	2

4. ARAÇLARIN BAKIMLARI

a. Birinci Kademenin Bakım Yeri:

Birinci kademe bakımı için genellikle özel bir bakım yeri yoktur. Ordu malının özelliğine ve mevsimine göre Birlik Komutanlığının belirteceği yerlerde bu bakım yapılır. Bir kısım ordu malının bakımı için ikinci kademe tesislerinden de faydalanılabilir.

Araçlar için çıkış, yol ve dönüş bakımlarını kapsar. Günlük bakım, ordu malı hizmete gitmeden önce çıkış bakımı ile başlar ve dönüş bakımı ile biter. Çıkış bakımı yapılmadan ordu malı kullanılmaz. Günlük bakım, ordu malının teknik tarif namesinde gösterilen formlara göre yapılır.

b. Haftalık Bakım:

(1) Birlik Komutanları nezaretinde ve belirli bir düzende ordu malına topluca yapılan bakım, muayene ve kontroldür.

(2) Haftalık bakım, cuma günü mesai saatleri içinde yapılır. Kötü hava şartları olsa dahi; birlikte mevcut kapalı yerlerde kontrolün büyük bir kısmı tatbik edilir. Ancak, açık havada yapılması gerekip de yapılamayan veya tatil günlerine rastlayan araçların bakımları, hava şartları düzeldiği müsait ilk gün öğleden sonra mutlaka yapılmalıdır.

(3) Bakım sırasında tespit edilen yetki dışı işler, ikinci kademe personeline haber verilir, hemen giderilecek aksaklıklar giderilir ve uzun sürecek işler hafta içinde giderilmek üzere "Arıza Kayıt Formu (FORM - 2147)" 'na işlenir.

(4) Her malzemenin yağlama, ayar, muayene ve onarımında o malzemenin teknik tarif namesinde tavsiye edilen özel alet ve avadanlık kullanılır.

(5) Yağlamada teknik tarifnamenin belirttiği mevsimlik veya özel yağların kullanılmasına dikkat edilir.

c. Araçların aşağıda belirtilen istenmeyen şekillerde kullanılması kısa zamanda onların elden çıkmasına neden olabilir. Bu nedenle araçların kullanılmasında bunları

TASNİF DIŐI

yapmamaya dikkat edilmelidir.

- (1) Motoru ısıtmadan yüksek devirde alıřtırmak ve aracı yrtmek,
- (2) Fazla srat, ani kalkıő, keskin ve sratlı viraj almak,
- (3) Trafik kural ve dzenlemelerine uymamak,
- (4) Levye ve vites kollarını hatalı kullanmak,
- (5) Srati azaltmak maksadıyla usulsz vites kltmek,
- (6) Dik ve uzun bir yokuőtan inerken, vitesten atmak,
- (7) Yokuőtan, kalkıőta aracı kaırarak kalkıő yapmak,
- (8) Kk ve baőlangı halindeki arızalara nem vermeyerek kullanmaya devam etmek.

. Lastik Hava Basıncının Ayarı

(1) Lastie doėru basınta hava basılması lastikten beklenen randımanın alınabilmesini saėlayan esas unsurdur. Lastiėin hava basıncını kontrol ederken sıhhatli bir lastik hava manometresi kullanılmalıdır. Her aracın n ve arka lastiklerine ne kadar hava basılacaėı o aracın teknik tarif namesinde belirtilmiőtir.

(2) Lastik havaları yolda veya grev dnőnde asla azaltılmamalıdır. Lastikler dndke ısınır ve bu ısınma neticesinde hava basıncı artar. Ara iindekileri rahatsız etmemek iin dők basınlı lastik kullanılmamalıdır.

(3) Az havalı lastik her istikamete aőırı derecede esner ve ısınır. Neticede bu ısınma lastik bnyesindeki ipliklerin mukavemetini azaltır ve lastik patlar.

(4) Fazla Őiőirilmiş lastikler sert sarsıntılara ve arızalara sebep olabilir.

d. Lastiklerin Birbirine Uyması

(1) Lastik mrn arttırmak ve daha fazla randıman alabilmek iin 4x4 ve 6x6 aralardaki ift ve tek lastikler aynı ebatta ve diő tipleri aynı olmalıdır.

(2) Btn akslar iőtirak halinde iken muharrik tekerlekler zerindeki lastiklerin aynı sratte dnmesi ve hep beraber kilittlendikleri iin birbirine uyması Őarttır.

e. Lastik Yerlerinin Periyodik Olarak Deėiőtirilmesi:

(1) Lastik yerlerini deėiőtirmekten maksat, aőınmanın her lastikte eőt olmasını saėlamaktır.

(2) Aőınmanın eőt olup olmadığı 3 aylık bakımlarla kontrol edilmeli veya 3000 Km. sonra lastikler lmelidir.

f. Akmlatr Bakımı

Bir aracın ilk alıőtırılması iin gerekli elektrik akımı saėlayan akmlatr, yapısı itibari ile ok hassas bir malzemedir. Bu nedenle aŐaėıda belirtildiėi gibi ok iyi bir bakım ve ok ihtimam ister.

TASNİF DIŐI

- (1) Akü, kablo başlarının sülfatlaşması önlenir, temizlenir ve gres yağı ile yağlanır.
- (2) Taşınırken akünün kırılmaması için çarpmamaya ve düşürmemeye dikkat edilir.
- (3) Akü bağlantıları anahtarla gevşetilir ve sıkılır.
- (4) Kutup basılarına vurulmaz. Aksi halde akü plakalarındaki kimyevi madde dökülür ve akü elden çıkar.
- (5) Akünün şarjı kontrol edilir, şarj etmiyorsa ikinci kademeye haber verilir.
- (6) Devamlı olarak marşa basılmaz, aksi halde akü boşalır.
- (7) Akü suyu kontrol edilir, noksan ise ikinci kademeye bildirilir.
- (8) Akü kapakları üzerindeki deliklerin daima açık olmaları sağlanır.
- (9) Akü yerine yerleştirildiği zaman iyice oturtulur çerçeveleri iyice sıkılır.



TASNİF DIŐI

DÖRDÜNCÜ BÖLÜM

KARAYOLLARI TRAFİK KANUNUNDAKİ

TANIMLAR VE YASAKLAMALAR

1. TANIMLAR

2918 Sayılı Karayolları Trafik Kanununun 3.'üncü maddesinde yer alan tanımlar aşağıda olduğu gibidir.

Trafik : Yayaların, hayvanların ve araçların karayolları üzerindeki hal ve hareketleridir.

Karayolu : Trafik için kamunun yararlanmasına açık olan arazi şeridi, köprüler ve alanlardır.

İki Yönlü Karayolu : Taşıt yolunun her iki yöndeki taşıt trafiği için kullanıldığı karayoludur.

Tek Yönlü Karayolu : Taşıt yolunun yalnız bir yöndeki taşıt trafiği için kullanıldığı karayoludur.

Bölünmüş Karayolu : Bir yöndeki trafiğe ait taşıt yolunun bir ayırıcı ile belirli şekilde diğer taşıt yolundan ayrılması ile meydana gelen karayoludur.

Erişme Kontrollü Karayolu (Otoyol-Ekspres yol) : Özellikle transit trafiğe tahsis edilen, belirli yerler ve şartlar dışında giriş ve çıkışın yasaklandığı, yaya, hayvan ve motorsuz araçların giremediği, ancak izin verilen motorlu araçların yararlandığı ve trafiğin özel kontrole tabi tutulduğu karayoludur.

Geçiş Yolu : Araçların bir mülke girip çıkması için yapılmış olan yolun, karayolu üzerinde bulunan kısmıdır.

Bağlantı Yolu : Bir kavşak yakınında karayolu taşıt yollarının birbirine bağlanmasını sağlayan, kavşak alanı dışında kalan ve bir yönlü trafiğe ayrılmış olan karayolu kısmıdır.

Anayol : Ana trafiğe açık olan ve bunu kesen karayolundaki trafiğin, bu yolu geçerken veya bu yola girerken, ilk geçiş hakkını vermesi gerektiği işaretlerle belirlenmiş karayoludur.

Tali Yol : Genel olarak üzerindeki trafik yoğunluğu bakımından, bağlandığı yoldan daha az önemde olan yoldur.

Taşıt Yolu (Kaplama) : Karayolunun genel olarak taşıt trafiğince kullanılan kısmıdır.

Yaya Yolu (Yaya kaldırımı) : Karayolunun, taşıt yolu kenarı ile gerçek veya tüzel kişilere ait mülkler arasında kalan ve yalnız yayaların kullanımına ayrılmış olan kısmıdır.

Bisiklet Yolu : Karayolunun, sadece bisikletlilerin kullanmalarına ayrılan kısmıdır.

Yaya Geçidi : Taşıt yolunda, yayaların güvenli geçebilmelerini sağlamak üzere, trafik işaretleri ile belirlenmiş alandır.

Kavşak : İki veya daha fazla karayolunun kesişmesi veya birleşmesi ile oluşan ortak alandır.

TASNİF DIŐI

Banket : Yaya yolu ayrılmamıő karayolunda, taőtıt yolu kenarı ile Őev baőtı veya hendek ić ũst kenarı arasında kalan ve olaőtın olarak yayaların ve hayvanların kullanacaőtı, zorunlu hallerde de araćların faydalanabileceőtı kısımdır.

Őerit : Taőtıtların bir dizi halinde gũvenli seyredebilmeleri ićin taőtıt yolunun ayrılmıő bir bŕlũmũdũr.

Alt Gećit : Karayolunun diđer bir karayolu veya demir yolunu alttan gećmesini saőtlayan yapıdır.

Ūst Gećit : Karayolunun diđer bir karayolu veya demir yolunu ũstten gećmesini saőtlayan yapıdır.

Demiryolu Gećidi (Hemzemin gećit) : Karayolu ile demiryolunun aynı seviyede keőtıőtı bariyerli veya bariyersiz gećitlerdir.

Okul Gećidi : Genel olarak okul ŕncesi, ilkŕđretim ve orta dereceli okulların ćevresinde ŕzellikle ŕđrencilerin gećmesi ićin taőtıt yolunda ayrılmıő ve bir trafik iŐareti ile belirlenmiő alandır.

Ada : Yayaların gećme ve durmalarına, taőtıtlardan inip binmelerine yarayan, trafik akımını dũzenleme ve trafik gũvenliđini saőtlama amacıyla yapılmıő olan, araćların bulunamayacaőtı, koruyucu tertibatla belirlenmiő bŕlũm ve alanlardır.

Ayırıcı : Taőtıt yollarını veya yol bŕlũmlerini birbirinden ayıran, bir taraftaki taőtıtların diđer tarafa gećmesini engelleyen veya zorlaőtıran karayolu yapısı, trafik tertibatı veya gerećtir.

Park Yeri : Araćların park etmesi ićin kullanılan aćık veya kapalı alandır.

Karayolu Ūzeri Park Yeri : Taőtıt yolundaki veya buna bitiŐik alanlardaki park yeridir.

Karayolu DıŐı Park Yeri : Karayolu sınır ćizgisi dıŐında olan ve bir gećiŐ yolu veya servis yolu ile taőtıt yoluna baőtlanan park yeridir.

Otomobil : Yapısı itibariyle, sũrũcũsũnden baŐka en ćok yedi oturma yeri olan ve insan taőtımak ićin imal edilmiő bulunan motorlu taőtıttır.

Minibũs : (DeđiŐik: 16.10.1984-3058/1 md.) Yapısı itibariyle sũrũcũsũnden baŐka sekiz ila ondŕrt oturma yeri olan ve insan taőtımak ićin imal edilmiő bulunan motorlu taőtıttır.

Kamyonet : İzin verilebilen azami yũklũ ađırlıđı 3.500 Kg.ı gećmeyen ve yũk taőtımak ićin imal edilmiő motorlu taőtıttır.

Kamyon : İzin verilebilen azami yũklũ ađırlıđı 3.500 Kg.dan fazla olan ve yũk taőtımak ićin imal edilmiő motorlu taőtıttır.

Otobũs : (DeđiŐik: 16.10.1984-3058/1 md.) Yapısı itibariyle sũrũcũsũnden baŐka en az onbeŐ oturma yeri olan ve insan taőtımak ićin imal edilmiő bulunan motorlu taőtıttır.

Trolleybũsler de bu sınıfa dahildir.

ćekici : Rŕmork ve yarı rŕmorkları ćekmek ićin imal edilmiő olan ve yũk taőtımayan motorlu taőtıttır.

TASNİF DIŐI

Arazi TaŐıtı : Karayolunda yolcu veya yk taŐıyabilecek Őekilde imal edilmiŐ olmakla beraber btn tekerlekleri motordan gç alan veya alabilen motorlu taŐıtlardır.

zel Amaçlı TaŐıt : zel amaçla insan veya eŐya taŐımak iin imal edilmiŐ olan ve itfaiye, cankurtaran, cenaze, radyo, sinema, televizyon, ktphane, araŐtırma araları ile bozuk veya hasara uđramıŐ taŐıt ve araları ekmek veya taŐımak, kaldırmak gibi zel iŐlerde kullanılan motorlu aratır.

Kamu Hizmeti TaŐıtı: Kamu hizmeti iin yk veya yolcu taŐıması yapan btn taŐıtlardır.

Personel Servis Aracı: (DeđiŐik: 17.10.1996-4199/1 md.) Herhangi bir kamu kurum ve kuruluŐu veya zel veya tzel kiŐilerin personelini bir akit karŐılıđı taŐıyan Őahıs veya Őirketlere ait minibs ve otobs trndeki ticari aralardır. Kamu kurum ve kuruluŐları ile zel ve tzel kiŐilere ait araların kendi personelini veya yolcusunu taŐıma iŐi bu tanımın kapsamına girmez.

Umum Servis Aracı:(DeđiŐik: 17.10.1996-4199/1 md.) Okul taŐıtları ile personel servis aralarının birlikte deđerlendirilmesidir.

Kamp TaŐıtı: (DeđiŐik: 17.10.1996-4199/1 md.) Yk taŐımasında kullanılmayan; i dizaynı tatil yapmaya uygun tehizatlarla donatılmıŐ, hizmet edebileceđi kadar yolcu taŐıyabilen motorlu taŐıttır.

Rmork: Motorlu arala ekilen insan veya yk taŐımak iin imal edilmiŐ motorsuz taŐıttır.

Yarı Rmork: Bir kısmı motorlu taŐıt veya ara zerine oturan, taŐıdıđı ykn ve kendi ađırlıđının bir kısmı motorlu ara tarafından taŐınan rmorktur.

Hafif Rmork: Azami ykl ađırlıđı 750 kg'ı gemeyen rmork veya yarı rmorktur.

Motosiklet: İki veya  tekerlekli, sepetli veya sepetsiz motorlu aralardır. Bunlardan karoserisi yk taŐıyabilecek Őekilde sandıklı veya zel biimde yapılmıŐ olan ve yolcu taŐımalarında kullanılmayan  tekerlekli motosikletlere yk motosikleti (triportr) denir.

Bisiklet: En ok  tekerleđi olan ve zerinde bulunan insanın adale gc ile pedal veya el ile tekerleđi dndrlmek suretiyle hareket eden ve yolcu taŐımalarında kullanılmayan motorsuz taŐıtlardır.

Motorlu Bisiklet: Silindir hacmi 50 santimetre kp gemeyen, iten patlamalı motorla donatılmıŐ ve imal hızı saatte 50 km.den az olan bisiklettir.

Lastik Tekerlekli Traktr: Belirli Őartlarda rmork ve yarı rmork ekebilen, ancak ticari amala taŐımada kullanılmayan tarım aralarıdır.

İŐ Makineleri: (DeđiŐik: 17.10.1996-4199/1 md.) Yol inŐaat makineleri ile benzeri tarım, sanayi, bayındırlık, milli savunma ile eŐitli kuruluŐların iŐ ve hizmetlerinde kullanılan; iŐ amacına gre zerine eŐitli ekipmanlar monte edilmiŐ; karayolunda insan, hayvan, yk taŐımasında kullanılmayan motorlu aralardır.

Tramvay: Genellikle yerleŐim birimleri iinde insan taŐımasında kullanılan, karayolunda tekerlekleri raylar zerinde hareket eden ve hareket gcn dıŐarıdan sađlayan taŐıttır.

Okul taŐıtı: Genel olarak okul ncesi, ilkđretim ve orta dereceli okulların đrencileri ile sadece gzetici ve hizmetlilerin taŐınmalarında kullanılan taŐıttır.

TaŐıt Katarı: Karayolunda bir birim olarak seyretmek zere birbirine bađlanmış taŐıtlardır.

TASNİF DIŐI

Araç : Karayolunda kullanılabilen motorlu, motorsuz ve özel amaçlı taşıtlar ile iş makineleri ve lastik tekerlekli traktörlerin genel adıdır.

Taşıt : Karayolunda insan, hayvan ve yük taşımaya yarayan araçlardır. Bunlardan makine gücü ile yürütülenlere "motorlu taşıt", insan ve hayvan gücü ile yürütülenlere "motorsuz taşıt" denir.

Sürücü : (Değişik: 17.10.1996-4199/1 md.) Karayolunda, motorlu veya motorsuz bir aracı veya taşıtı sevk ve idare eden kişidir.

Şoför : (Değişik: 17.10.1996-4199/1 md.) Karayolunda, ticari olarak tescil edilmiş bir motorlu taşıtı süren kişidir.

Araç Sahibi : Araç için adına yetkili idarece tescil belgesi verilmiş, sahiplik veya satış belgesi düzenlenmiş kişidir.

İşleten : Araç sahibi olan veya mülkiyeti muhafaza kaydıyla satışta alıcı sıfatıyla sicilde kayıtlı görülen veya aracın uzun süreli kiralama, ariyet veya rehni gibi hallerde kiracı, ariyet veya rehin alan kişidir. Ancak ilgili tarafından başka bir kişinin aracı kendi hesabına ve tehlikesi kendisine ait olmak üzere işlettiği ve araç üzerinde fiili tasarrufu bulunduğu ispat edilirse, bu kimse işleten sayılır.

Yolcu : Aracı kullanan sürücü ile hizmetliler dışında araçta bulunan kişilerdir.

Hizmetli : Araçlarda, sürücü hariç, araç veya taşıma hizmetlerinde süreli veya süresiz çalışan kişiler ile iş makinelerinde sürücüden gayri kişilerdir.

Durak : Kamu hizmeti yapan yolcu taşıtlarının yolcu veya hizmetlileri bindirmek, indirmek için durakladıkları, işaretlerle belirlenmiş yerdir.

Garaj : Araçların, genellikle uzun süre durmaları için kullanılan bakım veya servisinin de yapılabileceği kapalı veya açık olan yerlerdir.

Terminal : İnsan veya eşya taşımalarında, araçların indirme, bindirme, yükleme, aktarma yaptıkları ve ayrıca bilet satışı ile bekleme, haberleşme, şehir ulaşımı ve benzeri hizmetlerin de sağlandığı yerdir.

Servis İstasyonu : Araçların bakım, onarım ve servislerinin yapıldığı açık veya kapalı yerdir.

Akaryakıt İstasyonu : Araçların esas itibarıyla akaryakıt, yağ ve basınçlı hava gibi ihtiyaçlarının sağlandığı yerdir.

Muayene İstasyonu : Araçların niteliklerini tespit ve kontrol edebilecek cihaz ve personeli bulunan ve teknik kontrolü yapılan yerdir.

Trafik Kazası : Karayolu üzerinde hareket halinde olan bir veya birden fazla aracın karıştığı ölüm, yaralanma ve zararlı sonuçlanmış olan olaydır.

Durma : Her türlü trafik zorunlulukları nedeni ile aracın durdurulmasıdır.

Duraklama : Trafik zorunlulukları dışında araçların, insan indirmek ve bindirmek, eşya yüklemek, boşaltmak veya beklemek amacı ile kısa bir süre için durdurulmasıdır.

TASNİF DIŐI

Park Etme : Araçların, durma ve duraklaması gereken haller dışında bırakılmasıdır.

Geçiş Hakkı: Yayaların ve araç kullananların diđer yaya ve araç kullananlara göre, yolu kullanmak sırasındaki öncelik hakkıdır.

Geçiş Üstünlüğü: Görev sırasında, belirli araç sürücülerinin can ve mal güvenliğini tehlikeye sokmamak şartı ile trafik kısıtlama veya yasaklarına bađlı olmamalarıdır.

Taşıma Sınırı (Kapasite): Bir aracın güvenle taşıyabileceđi en çok yük ađırlığı veya yolcu sayısıdır.

Gabari : Araçların yüklü veya yüksüz olarak karayolunda güvenli seyirlerini temin amacı ile uzunluk, genişlik ve yüksekliklerini belirleyen ölçülerdir.

Azami Ađırlık : Taşıtın güvenle taşıyabileceđi azami yükte birlikte ađırlığıdır.

Yüksüz Ađırlık : Üzerinde insan veya eşya (yük) bulunmayan ve akaryakıt deposu dolu olan bir aracın taşınması zorunlu alet, edevat ve donanımını ile birlikte toplam ađırlığıdır.

Yüklü Ađırlık : Bir taşıtın yüksüz ađırlığı ile taşımakta olduđu sürücü, hizmetli, yolcu ve eşyanın toplam ađırlığıdır.

Azami Dingil Ađırlığı : Araçların karayolu yapılarından güvenle ve yapıya zarar vermeden geçebilmeleri için saptanan dingil ađırlığıdır.

Azami toplam Ađırlık : Araçların karayolu yapılarından güvenle ve yapıya zarar vermeden geçebilmeleri için saptanan toplam ađırlıktır.

Trafik İşaretleri : Trafiđi düzenleme amacı ile kullanılan işaret levhaları, ışıklı ve sesli işaretler, yer işaretlemeleri ile trafik zabıtası veya diđer yetkililerin trafiđi yönetmek için yaptıkları hareketlerdir.

İşaret Levhası : Sabit veya taşınabilir bir mesnet üzerine yerleştirilmiş ve üzerindeki sembol, renk ve yazı ile özel bir talimatın aktarılmasını sađlayan trafik tertibatıdır.

İşıklı ve Sesli İşaretler : Trafiđi düzenlemede kullanılan ışıklı ve sesli, sabit veya taşınabilir, elle kumanda edilebilen veya otomatik çalışan, üzerinde çeşitli renk, sembol, yazı bulunan ve belirli yanma süresi olan, ışık veya sesle özel bir talimatın aktarılmasını sađlayan trafik tertibatıdır.

İşaretleme : Taşıt yolu ile bordür, ada, ayırıcı, oto korkuluk gibi karayolu elemanları üzerindeki çeşitli renkte çizgi, şekil, sembol, yazı ve yansıtıcı ve benzerleri ile özel bir talimatın aktarılmasını sađlayan tertibattır.

Trafikten Men : Trafik zabıtasınca, bu Kanunda belirtilen hallerde araçla ilgili belgelerin alınması ve aracın belirli bir yere çekilerek trafikten alıkonulmasıdır.

TASNİF DIŐI

2. EMNİYET GENEL MÜDÜRLÜĞÜNÜN TRAFİK KURULUŐLARININ GÖREV VE YETKİLERİ (2918 SY. K.MADDE 5) :

a. Kuruluş;

(Değişik: 17.10.1996-4199/3 md.) Bu Kanunla Emniyet Genel Müdürlüğü'ne verilen görevler Emniyet Genel Müdürlüğü'ne bağılı olarak kurulan Trafik Hizmetleri Başkanlığı'nca yürütülür. Trafik Hizmetleri Başkanlığı, Emniyet Genel Müdür Yardımcısı tarafından yürütülür. Emniyet Genel Müdürlüğü'nün merkez, bölge, il ve ilçe trafik zabıtası kuruluşları Trafik Hizmetleri Başkanlığı'na bağılı olarak çalışır.

Araçlara ve sürücülere ait işlemleri yapmak, plaka ve belgelerini vermek ve bu amaca yönelik hizmetleri yürütmek üzere her ilde ve gerekli görülen ilçelerde tescil şube veya büroları kurulur.

b. Görev ve yetkiler;

(1) Araçları, bu Kanuna göre araçlarda bulundurulması gerekli belge ve gereçleri, sürücüleri ve bunlara ait belgeleri, sürücülerin ve karayolunu kullanan diğer kişilerin kurallara uyup uymadığını, trafik düzenlemelerinin ve çeşitli tesislerin bu Kanun hükümlerine uygun olup olmadığını denetlemek,

(2) Duran ve akan trafiğı düzenlemek ve yönetmek,

(3) (Mülga (Yürürlükten Kaldırılma) :17.10.1996-4199/47 md.)

(4) El koyduğı trafik kazalarında trafik kaza tespit tutanağı düzenlemek,

(5) Trafik suçu işleyenler hakkında tutanak düzenlemek, gerekli işlemleri yapmak ve takip etmek,

(6) Trafik kazası neticesinde hastalanan veya yaralananların bakımlarını sağlayacak tedbirlerin süratle alınmasına yardımcı olmak ve yakınlarına haber vermek,

(7) Araçların tescil işlemlerini yaparak belge ve plakalarını vermek,

(8) (Değişik: 17.10.1996-4199/3 md.) Sürücülerin belgelerini vermek,

(9) Ülke çapında taşıtların ve sürücülerin sicillerini tutmak, teknik ve hukuki değişikliklerini işlemek, istatistikî bilgileri toplamak ve değerlendirmek,

(10) Trafik kazalarının oluş nedenleri ile ilgili tüm unsurları kapsayan istatistik verileri ve bilgilerini toplamak, değerlendirmek, sonuçlarına göre gereken önlemlerin alınmasını sağlamak ve ilgili kuruluşlara teklifte bulunmak,

(11) (Değişik: 17.10.1996-4199/3 md.) Hasar tazminatı ödemelerini hızlandırmak amacıyla, sigorta şirketlerince istenecek gerekli bilgi ve belgeleri vermek,

(12) Ayrıca bu Kanunla ve bu Kanuna göre çıkarılmış olan yönetmeliklerle verilen diğer görevleri yapmaktır.

TASNİF DIŐI

3. JANDARMA GENEL KOMUTANLIĐI TRAFİK KURULUŐLARI (2918 SY. K. MADDE 5/A) : Madde 5/A- (Ek: 20/11/2017-KHK-696/50 md.)

Bu Kanunla Jandarma Genel Komutanlığına verilen görevler, Jandarma Genel Komutanlığına baėlı olarak kurulan Trafik Hizmetleri Daire Başkanlığı, illerde trafik Őube m¼d¼rl¼kleri/kısım amirlikleri ile il ve ilēe trafik zabıta kuruluŐları tarafından y¼r¼t¼l¼r.

Jandarma Genel Komutanlığı trafik kuruluŐlarının görev ve yetkileri Őunlardır:

- a. Araēları, bu Kanuna g¼re araēlarda bulundurulması gerekli belge ve gereēleri, s¼r¼c¼leri ve bunlara ait belgeleri, s¼r¼c¼lerin ve karayolunu kullanan diėer kiŐilerin kurallara uyup uymadığını, trafik d¼zenlemelerinin ve ēeŐitli tesislerin bu Kanun h¼k¼mlerine uygun olup olmadığını denetlemek.
- b. Duran ve akan trafiėi d¼zenlemek ve y¼netmek.
- c. Elkoyduėu trafik kazalarında trafik kaza tespit tutanaėı d¼zenlemek.
- ē. Trafik suēu iŐleyenler hakkında tutanak d¼zenlemek, gerekli iŐlemleri yapmak ve takip etmek.
- d. Trafik kazası neticesinde hastalanan veya yaralananların bakımlarını saėlayacak tedbirlerin s¼ratle alınmasına yardımcı olmak ve yakınlarına haber vermek.
- e. Trafik kazalarının oluŐ nedenleri ile ilgili t¼m unsurları kapsayan istatistik verileri ve bilgilerini toplamak, deėerlendirmek, sonuēlarına g¼re gereken önlemlerin alınmasını saėlamak ve ilgili kuruluŐlara teklifte bulunmak.
- f. Hasar tazminatı ¼demelerini hızlandırmak amacıyla sigorta Őirketlerince istenecek gerekli bilgi ve belgeleri vermek.
- g. Ayrıca bu Kanunla ve bu Kanuna g¼re ēıkarılmıŐ olan y¼netmeliklerle verilen diėer görevleri yapmak.

Jandarma Genel Komutanlığı trafik kuruluŐlarının ēalıŐma Őekil ve Őartları, g¼revlendirilecek personelin nitelikleri, Őeēimi, ēalıŐma usulleri, g¼rev, yetki ve sorumluluklarına ait esaslar İēiŐleri Bakanlıėınca y¼r¼rl¼ėe konulan y¼netmelikle belirlenir.

4. KARAYOLLARI GENEL M¼D¼RL¼ė¼N¼N G¼REV VE YETKİLERİ (2918 SY. K. MADDE 7) :

- a. Yapım ve bakımından sorumlu olduėu karayollarında can ve mal g¼venliėi y¼n¼nden gerekli d¼zenleme ve iŐaretlemeleri yaparak önlemleri almak ve aldırarak,
- b. T¼m karayollarındaki iŐaretleme standartlarını tespit etmek, yayınlamak ve kontrol etmek,
- c. (M¼lga (Y¼r¼rl¼kten Kaldırılma) : 17.10.1996-4199/5 md.)
- ē. Trafik ve araē tekniėine ait g¼r¼Ő bildirmek, karayolu g¼venliėini ilgilendiren konulardaki projeleri incelemek ve onaylamak,

TASNİF DIŐI

d. Yapım ve bakımından sorumlu olduđu karayollarında, İçiŐleri Bakanlıđı'nın uygun g6r6Őu alınmak suretiyle, y6netmelikte belirlenen hız sınırlarının 6st6nde veya altında hız sınırları belirlemek ve iŐaretlemek,

e. Trafik kazalarının oluŐ nedenlerine g6re verileri hazırlamak ve karayollarında gerekli 6nleyici teknik tedbirleri almak,

f. Yapım ve bakımından sorumlu olduđu karayollarında trafik g6venliđini ilgilendiren kavŐak, durak yeri, aydınlatma, yol dıŐı park yerleri ve benzeri tesisleri yapmak, yaptırmak veya diđer kuruluŐlarca hazırlanan projeleri tetkik ve uygun olanları tasdik etmek,

g. Yetkili birimlerce veya trafik zabıtasınca tespit edilen trafik kaza analizi sonucu, altyapı ve yolun fiziki yapısı ile iŐaretlemeye dayalı kaza sebepleri g6z 6n6nde bulundurularak 6nerilen gerekli 6nlemleri almak,

đ. Araçların ađırlık kontrollerini yapmak veya yaptırmak, aykırı g6r6len hususlar hakkında suç veya ceza tutanađı d6zenlemek,

h. (DeđiŐik: 17.10.1996-4199/5 md.) Tescile bađlı araçların muayenelerini yapmak veya yaptırmak ve bu Kanunun 13, 14, 16, 17, 18, 35, 47/a ve 65. maddeleri h6k6mlerine aykırı hareket edenler hakkında suç veya ceza tutanađı d6zenlemek; 47 nci maddesinin (b), (c) ve (d) bentlerinde belirtilen kural ihlallerinin tespiti halinde, durumu bir tutanakla belirlemek ve gerekli iŐlemin yapılması için en yakın trafik kuruluŐuna teslim etmek,

ı. Bu Kanunla ve bu Kanuna g6re 6ıkarılmıŐ olan y6netmeliklerle verilen diđer g6revleri yapmaktır.

5. BELEDİYE TRAFİK BİRİMLERİNİN G6REV VE YETKİLERİ (2918 SY.K. MADDE 10) :

Karayolları Trafik Kanunu ile belediyelere verilen g6revler il ve ilçe trafik komisyonları ve mahalli trafik birimleri ile iŐbirliđi yapılarak y6r6t6l6r.

a. Yapım ve bakımından sorumlu olduđu yolları trafik d6zeni ve g6venliđini sađlayacak durumda bulundurmak,

b. Gerekli g6r6len kavŐaklara ve yerlere trafik iŐıklı iŐaretleri, iŐaret levhaları koymak ve yer iŐaretlemeleri yapmak,

c. Karayolu yapısında ve 6zerinde yapılacak çalıŐmalarda gerekli tedbirleri almak, ald6rmak ve denetlemek,

ç. Karayolunda trafik için tehlike teŐkil eden engelleri gece veya g6nd6ze g6re kolayca g6r6lebilecek Őekilde iŐaretlemek veya ortadan kald6rmak,

d. Yol yapısı veya iŐaretleme yetersizliđi y6z6nden trafik kazalarının vuku bulunduđu yerlerde, yetkililerce teklif edilen tedbirleri almak,

e. Çocuklar için trafik eđitim tesisleri yapmak veya yapılmasını sađlamak,

f. Bu Kanun ve bu Kanuna g6re 6ıkarılan y6netmeliklerle verilen diđer g6revleri yapmak.

TASNİF DIŐI

6. KARAYOLU YAPISI VE TRAFİK İŐARETLERİNİN KORUNMASI (2918 SY. K.MADDE 14) :

Karayolu yapısı ve trafik iŐaretleri ile ilgili olarak Karayolları Trafik Kanununun 14.'üncü maddesinde aŐağıdaki hükümler yer alır;

a. Karayolu yapısı üzerine, trafięi güçleŐtirecek, tehlikeye sokacak veya engel yaratacak, trafik iŐaretlerinin görülmelerini engelleyecek veya güçleŐtirecek Őekilde bir Őey koymak, atmak, dökmek, bırakmak ve benzeri hareketlerde bulunmak,

b. Karayolu yapısını, trafik iŐaretlerini ve karayoluna ait dięer yapı ve güvenlik tesislerini, üzerlerine yazı yazarak, çizerek veya baŐka Őekillerde bozmak, yerlerini deęiŐtirmek veya ortadan kaldırmak yasaktır.

c. Meydana gelen tehlike ve engeller, ilgili kuruluşlar ve zabıtaca ortadan kaldırılır, bozukluk ve eksiklikler yolun yapım ve bakımından sorumlu kuruluşça derhal giderilir, zarar karŐılıkları ve masraflar sorumlulara ödetilir.

ç. Karayolu dıŐında, kenarında veya karayolu sınırı içinde, trafik iŐaretlerinin görülmelerini engelleyecek, anlamlarını deęiŐtirecek veya güçleŐtirecek, tereddüde sebep olacak veya yanıtacak ve trafik için tehlike veya engel yaratacak Őekilde levhalar, ışıklar, iŐaretlemeler ile, aęaç, direk, yangın musluęu, çeŐme, parmaklık gibi yapı elemanları veya benzerlerini dikmek, koymak veya bulundurmak yasaktır.



TASNİF DIŐI

BEŐİNCİ BÖLÜM

TESCİL BELGELERİ

TESCİL PLAKALARI VE AYIRICI İŐARETLER

1. TESCİL BELGESİ ALMA ZORUNLULUĐU (2918 SY. T.K.)

Trafik Kanununun Tescil Belgeleri ve araç plakaları ile ilgili hüküm ve düzenlemeleri aŐađıdaki maddelerde sıralanmıŐtır.

MADDE 19- Araç sahipleri araçlarını yönetmelikte belirtilen esaslara göre yetkili kuruluŐa tescil ettirmek ve tescil belgesi almak zorundadırlar.

Ancak;

a. Tescil edildiđi ülkenin tescil belgesi ve tescil plakası bulunan ve geçici olarak Türkiye'ye girmesine izin verilmiŐ olan araçlar,

b. Tescil edildiđi ülkenin tescil belgesi ve tescil plakası bulunan ikili ve çok taraflı anlaşmalara göre, Türkiye'de tescil zorunluluđundan muaf tutulmuŐ araçlar,

c. Araç imal, ithal, ihraç edenlerin ve satıcılıđını yapanların, ithal, ihraç, depolama, teŐhir ve satış amacıyla geçici olarak bu işlere mahsus yerlerde maliki olarak bulundurdıkları motorlu araçlar,

ç. Tescil zorunluluđu bulunan motorlu taşıtlarla çekilenler ile 22 nci maddenin (c) bendine göre tescili gerekli görülenler hariç, bütün motorsuz taşıtlar bu hükmün dıŐındadır.

2. TESCİL SÜRESİ VE BİLDİRME MECBURİYETİ (2918 SY. T.K.)

MADDE 20- (Deđişik: 18.01.1985-KHK 245/7 md./deđişik: 28.03.1985-3176/7 md.)

Tescil süreleri, satış ve devirler, noterlerin sorumluluđu ile ilgili esaslar Őunlardır;

a. Araç sahipleri;

(1) Tescili zorunlu ve ilk tescili yapılacak olan araçların satın alma veya gümrükten çekme tarihinden itibaren üç ay içinde tescili için; hurdaya çıkarılma halinde çıkarılıŐ tarihinden itibaren 1 ay içinde tescilin silinmesi için; yazılı olarak ilgili tescil kuruluşuna baŐvurmak,

(2) . Tescilin yapılması veya silinmesi için de yönetmelikte belirtilen bilgi ve belgeleri sağlamak zorundadırlar.

b. Araçların giriş işlemlerini yapan gümrük idareleri bu durumu 15 gün içinde araç sahiplerinin beyan ettikleri tescil kuruluşuna bildirmekle yükümlüdürler.

c. Tescil belgesi, aracın başkasına satış veya devrine, hurdaya çıkarılmasına veya araçta, yönetmelikte belirtilen niteliklerin deđişmesine kadar geçerli sayılır.

TASNİF DIŐI

ç. (Değişik:17.10.1996-4199/9 md./Değiş: 25.05.1997-4262/2 md.) Tescil edilmiş araçların her çeşit satış ve devirleri, aracın motorlu taşıtlar vergisi borcu bulunmadığına dair belgenin ibrazı halinde araç sahibi adına düzenlenmiş tescil belgesi esas alınarak noterlerce yapılır.

Bu satış, noterlerce tescil belgesine tarih konularak ve tasdik edilmek suretiyle işlenir. Ayrıca, tescil edilmiş araçların satış ve devir işlemleri noterler tarafından siciline işlenmek üzere işlemin tamamlanmasını müteakip en geç 15 iş günü içinde ilgili tescil kuruluşu ile Vergi Dairesi Müdürlüğü'ne bildirilir. Noterlerin Vergi Dairesi Müdürlüklerine satış işlemlerini bildirmesi üzerine, intikal eden araçların vergi kayıtları, satış sözleşmesinin düzenlendiği tarih itibariyle, 197 sayılı Motorlu Taşıtlar Vergisi Kanunu hükümleri uyarınca önceki malikin vergi mükellefiyetine son verilir. Ayrıca, yeni malik adına vergi mükellefiyeti tesis edilir.

Tescil sürelerini geçirdiği tespit edilen araçlar trafikten men edilir. Aracın trafikten men edildiği yer tescil kuruluşunda, aracın alıcı adına tescil işlemleri yaptırılır. Bu süre içinde araçta veya taşınan yükte meydana gelecek zararlar, yeni araç sahibine aittir.

Noterlerce yapılmayan her çeşit satış ve devirler geçersizdir.

d. Tescilli araçları satın veya devir alanlar, gerekli bilgi ve belgeleri sağlayarak ilgili tescil kuruluşundan bir ay içinde adlarına tescil belgesi almak zorundadırlar. (Değişik: 25.05.1997-4262/4 md.) Araç satın alıp, bu maddenin (1) bendinin (a) alt bendi ile (4) ve (5) numaralı bentlerin hükümlerine uymayanlara hafif para cezası verilir.

Ayrıca, satış ve devirlerde belirlenen sürelerde alıcı adına tescili yapılmadan trafiğe çıkarılan araçlar, tescil yapıncaya kadar trafik zabıtasınca trafikten men edilir.

3. TESCİL BELGESİ VE TESCİL PLAKASI ALMA ZORUNLULUĞU (2918 SY. T.K.)

MADDE 21- Tescil edilen araçlar, "Tescil Belgesi" ve "Tescil Plakası" almadan karayoluna çıkarılamaz.

(Değişik: 25.05.1997-4262/4 md.) Bu madde hükmüne uymayan sürücüler para cezası ile cezalandırılırlar.

Bu gibi araçlar eksiklikleri giderilinceye kadar trafikten men edilir.

Tescil belgesi, tescil belgesi geçersiz duruma gelince sürekli olarak, üzerinde eksiklik ve yanlış bilgi bulunması halinde geçici olarak trafik zabıtasınca geri alınır.

4. BELGE VE PLAKA VERMEYE YETKİLİ KURULUŐLAR (2918 SY. T.K.)

MADDE 22- (Değişik: 18.01.1985-KHK 245/8 md./değişik: 28.03.1985-3176/8 md.)

Yönetmelikte gösterilen esaslara göre;

a. Askeri maksatlarla kullanılan Türk Silahlı Kuvvetleri'ne ait bütün araçlar ile çeşitli anlaşmalara göre askeri amaçla yurdumuzda bulunan kuruluşlara ait araçların tescilleri Türk Silahlı Kuvvetleri'nce,

b. Raylı sistemle çalışan araçların tescilleri, kullanıldığı yerlere göre ait olduğu kuruluşlarınca,

TASNİF DIŐI

c. İş makinesi türünden araçların tescilleri;

(1) Kamu kuruluşlarına ait olanlar ilgili kuruluşlarca,

(2) (Değişik: 17.10.1996-4199/10 md.) Özel veya tüzel kişilere ait olanlardan; tarım kesiminde kullanılanlar ziraat odalarınca, tarım kesiminde kullanılanların dışında kalan ve sanayi, bayındırlık ve diğer kesimlerde kullanılanların tescilleri, üyesi oldukları ticaret, sanayi, veya ticaret ve sanayi odalarınca,

ç. Tarım kesiminde kullanılanlar hariç İl Trafik Komisyonlarından karar alınmak şartı ile motorsuz taşıtlardan gerekli görülenlerin tescilleri belediyelerce,

d. **(Mülga: 13/2/2011-6111/57 md.; Yeniden düzenleme:2/1/2017-KHK-680/52 md.)** Jandarma Genel Komutanlığı ile Sahil Güvenlik Komutanlığına ait bütün araçların tescilleri Emniyet Genel Müdürlüğüne,

(Ek fıkra: 13/2/2011-6111/57 md.) Birinci fıkrada sayılanlar dışında kalan bütün araçların tescilleri, araca ait belgelerin düzenlenmesi, kişiselleştirilmesi, kişiselleştirilen belgelerin basımı ve ilgililerine elden veya posta aracılığı ile teslimi işlemleri Emniyet Genel Müdürlüğü veya bağlı trafik tescil kuruluşlarınca,

yapılır, belge ve plakalar verilir.

5. BELGE VE PLAKALARIN ARAÇLAR ÜZERİNDE BULUNDURULMASI ZORUNLULUĞU (2918 SY. T.K.)

MADDE 23 - **(Değişik: 3/10/2016-KHK-676/20 md.)** Araçlar, tescil belgesi ve tescil plakasının araç üzerinde ve uygun durumda bulundurulması zorunludur.

(Değişik: 25.05.1997-4262/4 md.) Bu madde hükmüne uymayanlar para cezası ile cezalandırılırlar.

6. ARAÇ MUAYENE RAPORU (2918 SY. T.K.)

MADDE 24 – (Değişik: 2/1/2017 – KHK-680/53 md.)

Bu Kanunun 35'inci maddesiyle yetkilendirilen kuruluşlarca araç muayene raporu tanzim edilebilmesi için araç tescil belgesi veya sahiplik belgesi ile zorunlu mali sorumluluk sigortasının ibrazı zorunludur.

Tescil belgesi ve tescil plakalarının verilmesi şartları, geçerlilikleri, süreleri, nitelik ve nicelikleri ile diğer esaslar yönetmelikte gösterilir.

7. GEÇİCİ TRAFİK BELGELERİ İLE GEÇİCİ TESCİL PLAKALARI (2918 SY. T.K.)

MADDE 25- Tescilsiz olup, karayolunda geçici olarak kullanılacak araçlara mali mesuliyet sigortası yaptırılmış olmak şartı ile ilgili tescil bürosundan geçici trafik belgesi ile geçici tescil plakası alınması zorunludur.

Geçici trafik belgeleri ve geçici tescil plakalarının çeşitleri, verilme şartları, geçerlilik süreleri, nicelik ve nitelikleri, yurtdışından getirilecek veya yurtdışına götürülecek olan araçlara, geçici tescil plakası verilmesi şartları ile diğer esaslar yönetmelikte belirtilir.

TASNİF DIŐI

(DeęiŐik: 25.05.1997-4262/4 md.) Bu madde h k mlerine uymayanlar para cezası ile cezalandırılırlar. Ayrıca, trafik zabıtasınca bu geici belge ve plakalar iptal edilerek, aralar trafikten men edilir.

8. ARALARA AİT TRAFİK AYIRIM İŐARETLERİ VE DİŐER İŐARETLER (2918 SY. T.K.)

MADDE 26- Belirli aralarda, alıŐma yerini ve Őeklini, kapasite ve diđer niteliklerini belirleyen plaka, ışık, renk, Őekil, sembol ve yazı gibi ayırım iŐaretleri bulundurulması zorunludur.

(DeęiŐik: 17.10.1996-4199/11 md.) Araların dıŐında bulundurulması zorunlu iŐaretlerden baŐka, aralara; reklam, yazı, iŐaret, resim, Őekil, sembol, ilan, flama, bayrak ve benzerlerinin takılması, yazılması, sesli ve ışıklı donanımların bulundurulması ve izin verilmesine dair esas ve usuller ile diđer hususlar İiŐleri Bakanlıđı'nca ıkarılacak y netmelikte g sterilir.

(DeęiŐik: 17.10.1996-4199/11 md.) Ticari aralarda bulundurulmasına izin verilen reklamlar iin bu kurumlarca alınan reklam bedelinin % 25'i Trafik Hizmetleri GeliŐtirme Fonu hesabına aktarılır. Bu madde uyarınca belirtilen fona aktarılan tutarların tamamı m nhasıran trafik hizmetlerinde kullanılır.

(DeęiŐik: 25.05.1997-4262/4 md.) Bu maddenin birinci fıkrası h km ne uymayan s r c ler para cezası ile cezalandırılırlar. İkinci fıkrasına g re ıkarılacak y netmelik h k mlerine aykırı davranan s r c ler de para cezası ile cezalandırılır. S r c  aynı zamanda ara sahibi deęilse, ayrıca tescil plakasına da aynı miktar iin ceza tutanađı d zenlenir.

Ayırım iŐaretleri bulunmayan aralar trafik zabıtasınca trafikten men edilir.

Y netmelikte belirtilen Őartlara aykırı olarak bulundurulanlarla, aralara izin alınmadan yazılan yazılar sildirilir veya takılan donanımlar b t n giderler ve sorumluluk iŐletene ait olmak  zere s kt r l r.

9. TANINMA İŐARETLERİ (2918 SY. T.K.)

MADDE 27- Esasları y netmelikte aıklanan ve araların tanınmasına yarayan, motor-Őasi, seri numaraları, gerektiđinde y kl , y ks z ađırlıkları gibi iŐaretleri bulunmayan aralara tescil belgesi verilmez.

Tanınma iŐareti bulunmayan veya bilinmeyen araların, iŐaretleri tescil b rolarınca belirlenir ve belgelerine iŐlenir.

10. DEVLET MALI ARALARIN AYIRIM İŐARETLERİ VE TESCİL PLAKALARI (2918 SY. T.K.)

MADDE 28- Devlet malı araların tescil plakalarının rengi ayrı olur.

Emniyet, Jandarma ve Sahil G venlik aralarının renklerine g re boyama Őekli, ayırım iŐaretleri, diđer resmi ve  zel kuruluŐlarla gerek ve t zel kiŐilere ait aralarda kullanılamaz.

Bu maddenin ikinci fıkrasına aykırı olarak boyanan veya ayırım iŐareti kullanan aralar aykırılık giderilinceye kadar trafikten men edilir.

(DeęiŐik: 25.05.1997-4262/4 md.) Bu madde h km ne uymayanlar para cezası ile cezalandırılırlar

ALTINCI BÖLÜM

MOTORLU ARAÇLAR VE MUAYENE ESASLARI (2918 SY. T.K.)

1. ARAÇLARIN KARAYOLUNA UYGUNLUĐU VE TEKNİK ESASLAR (2918 SY. T.K.)

MADDE 29- (Deđişik: 17.10.1996-4199/12 md.) Araçların yapım ve kullanma bakımından karayolu yapısına ve trafik güvenliğine uyması zorunludur. Yapım safhasında, araçların Tip Onayı Yönetmeliđi ile buna bađlı diđer yönetmeliklerin çıkarılmasına Sanayi ve Ticaret Bakanlığı yetkilidir. Tip Onayı Yönetmeliđi ve buna bađlı diđer yönetmelikler Bayındırlık ve İskan Bakanlığı'nın görüşü alınarak Sanayi ve Ticaret Bakanlığı'nca düzenlenir.

2. ARAÇLARIN TEKNİK ŞARTLARA UYGUNLUĐU (2918 SY. T.K.)

MADDE 30- Araçların, esasları yönetmelikte belirtilen şekilde ve tarzda teknik şartlara uygun durumda bulundurulması zorunludur.

a. (Deđişik:17.10.1996-4199/13 md./Deđiş. kabul: 25.05.1997-4262/4 md.) Servis freni, lastikleri, diő ışık donanımından yakını ve uzađı gösteren ışıklar ile park, fren ve dönüő ışıkları noksan, bozuk veya teknik şartlara aykırı olan araçları kullanan sürücüler,

b. (Deđişik: 25.05.1997-4262/4 md.) Diđer eksiklik ve bozuklukları bulunan araçlarla, görüşü engelleyecek veya bir kaza halinde içindekiler için tehlikeli olabilecek süs, aksesuar, eşya ve çıkıntıları olan araçları kullananlarla, karayolunu kullananlar için tehlike yaratacak şekilde olan veya görüşü engelleyecek ve çevredekileri rahatsız edecek derecede duman veya gürültü çıkaran araçları kullanan sürücüler,

para cezası ile cezalandırılırlar.

Bu maddenin (a) bendinde belirtilen eksiklik ve bozuklukları bulunan araçlar, teknik şartlara uygun duruma getirilinceye kadar trafik zabıtasınca trafikten men edilebilir. (b) bendindeki şartlara uymayan ve uyumsuzluđu trafik emniyetini tehlikeye düşürmeyecek nitelikte olan araçların şartlara uygun duruma getirilmesi ihtar olunur, ihtarda verilen süre içinde teknik şartlara uygun duruma getirilmediđinin tespiti halinde, araç trafik zabıtasınca trafikten men edilir.

3. ARAÇLARDA BULUNDURULMASI ZORUNLU GEREÇLER (2918 SY. T.K.)

MADDE 31- (Deđişik: 08.03.2000-4550/1 md.); Araçlarda

a. Özelliklerine ve cinslerine göre, yönetmelikte nitelik ve nicelikleri belirtilen gereçlerin,

b. Kamyon, çekici ve otobüslerde ayrıca takođraf, taksi otomobillerinde ise taksimetre bulundurulması ve kullanılabilir durumda olması zorunludur.

Ancak, 2918 sayılı Kanunun yürürlüđe girdiđi tarihten önceki yıllarda üretilen araçlarla, resmi taşıt olarak tescil edilmiş ve edilecek olanlar ile şehir içi ve belediye mücavir alanı içerisinde yolcu ve yük nakliyatı yapanlarda takođraf bulundurma ve kullanma zorunluluđu aranmaz. Takođraf cihazları mekanik, elektronik olabileceđi gibi elektromekanik de olabilir.

(Deđ: 17.10.1996-4199/3. ek md./Deđ: 25.05.1997-4262/4 md.)Birinci fıkranın (a) bendinde sayılan gereçleri bulundurmayan, kullanmayan veya kullanılabilir durumda bulundurmayan sürücüler ve (b) bendine göre araçlarında taksimetre, takođraf bulundurmayan, kullanmayan veya kullanılabilir durumda bulundurmayan sürücüler para cezası ile cezalandırılırlar. Sürücü aynı zamanda araç sahibi deđilse ayrıca, tescil plakasına da aynı miktar için ceza tutanađı düzenlenir.

TASNİF DIŐI

Aynı bentte belirtilen cihazları bozuk imal edenler veya bozulmasına vasıta olanlar ile bu durumdaki cihazları kullanan araç sürücüleri ve işletenleri üç aydan altı aya kadar hafif hapis cezası ve hafif para cezası ile cezalandırılırlar. Ayrıca (2) bendi hükmüne uygun durumda bulunmayan araçlar trafik zabıtasınca; eksiklikleri giderilinceye kadar trafikten men edilir.

4. ARAÇLARIN MUAYENESİ (2918 SY. T.K.)

MADDE 34- Trafiğe çıkarılacak motorlu araçların teknik şartlara uyup uymadığı ekonomik yapıları da dikkate alınmak suretiyle belirli zamanlarda muayene edilerek tespit edilir.

(Değişik: 17.10.1996-4199/14 md.) Bu Kanuna göre, yaptırılması zorunlu olan mali sorumluluk sigortası geçerli teminat tutarları üzerinden yaptırılmamış araçlar, muayeneye alınmazlar.

Motorlu araçların muayenelerinin, yönetmelikte belirtilen süreler içinde yaptırılması zorunludur.

(Değişik: 25.06.1988-KHK 330/3 md./değişik: 31.10.1990-3672/2 md.) Muayene süresi dolmadan kazaya karışması sonucu yetkili zabıtaca muayenesi gerekli görülenler ile üzerinde değişiklik yapılan araçların ayrıca özel muayenesi zorunludur. Bu muayeneler öncelikle yapılır.

Karayollarında kullanılmakta olan araçların, teknik şartlara uyup uymadığı trafik zabıtasınca kontrol edilerek, her an muayeneleri yapılabilir.

(Değişik: 25.05.1997-4262/4 md.) Muayene süresi geçirilen veya sahip değiştirme hali hariç, özel muayene yaptırılması zorunlu olduğu halde yaptırılmamış araçları kullanan sürücüler para cezası ile cezalandırılırlar.

5. MUAYENEYE YETKİLİ KURULUŐLAR (2918 SY. T.K.)

MADDE 35-Araçların muayeneleri Ulaştırma Bakanlığına ait muayene istasyonlarında veya bu Bakanlık tarafından işletme yetki belgesi ile yetki verilmesi halinde ise, yetki verilen gerçek veya tüzel kişilere ait muayene istasyonlarında yapılır. Yetki verilen gerçek veya tüzel kişiler, bu yetkilerini Ulaştırma Bakanlığının onayı ile alt işleticilere aynı standartları sağlamak koşulu ile devredebilirler. Bu devir, yetki verilen gerçek ve tüzel kişilerin sorumluluklarını ortadan kaldırmaz. Bu istasyonların yönetmelikler doğrultusunda aranan nitelik ve şartlara uygunluğunun saptanması sonucunda işletme belgesi Ulaştırma Bakanlığı tarafından verilir.

Askeri araçlarla, raylı sistemle çalışan veya iş makinesi türünden araçların muayeneleri yönetmelikte belirlenen esaslara göre tescilini yapan kuruluşlarca yapılır. **(Ek cümle: 2/1/2017-KHK-680/57 md.)** Emniyet Genel Müdürlüğü, Jandarma Genel Komutanlığı ve Sahil Güvenlik Komutanlığına ait taşıtların muayeneleri ilgisine göre Emniyet Genel Müdürlüğü, Jandarma Genel Komutanlığı ve Sahil Güvenlik Komutanlığı tarafından yapılır. **(Ek cümle: 15/8/2017-KHK-694/59 md.)** Milli İstihbarat Teşkilatı Müsteşarlığına ait taşıtların muayeneleri Milli İstihbarat Teşkilatı Müsteşarlığı tarafından yapılabileceği gibi anılan Müsteşarlık tarafından talep edilmesi durumunda Milli Savunma Bakanlığı, Emniyet Genel Müdürlüğü veya Jandarma Genel Komutanlığı tarafından da yapılabilir.

TASNİF DIŐI
YEDİNCİ BÖLÜM
SÜRÜCÜ BELGELERİ

1. SÜRÜCÜ BELGESİ ALMA ZORUNLULUĐU (2918 SY. T.K.)

MADDE 36- Motorlu araçların, sürücü belgesi sahibi olmayan kişiler tarafından karayollarında sürülmesi ve sürülmesine izin verilmesi yasaktır.

Araçlar, bu Kanunda sınıfları belirtilen sürücü belgelerine sahip sürücüler ile çok taraflı anlaşmalara göre sürücü belgesi bulunan veya geçerli uluslararası sürücü belgesi olan kişilerce sürülebilir.

Buna göre;

- a. Sürücü belgesi olmayanların,
- b. Mahkemelerce veya Cumhuriyet savcılıklarınca ya da bu Kanunda belirtilen yetkililerce sürücü belgesi geçici olarak ya da tedbiren geri alınanların,
- c. Sürücü belgesi iptal edilenlerin,

araç kullanarak trafiĐe çıktıklarının tespiti hâlinde, bu kişilere idari para cezası verilir. Ayrıca, aracın sürücü belgesiz kişilerce sürülmesine izin veren araç sahibine de tescil plakası üzerinden aynı miktarda idari para cezası verilir.

2. SÜRÜCÜ BELGESİ ALMASI ZORUNLULUĐU OLMAYANLARDA ARANACAK ŞARTLAR (2918 SY. T.K.)

- a. MADDE 37- Sürücü belgesi almaları zorunlu olmamakla beraber;

Bisiklet kullananların 11, motorsuz taşıtları kullananlar ile hayvan sürücülerinin 13 yaşını bitirmiş olmaları, bedensel ve ruhsal bakımdan sağlıklı bulunmaları zorunludur.

- b. (DeĐişik: 25.05.1997-4262/4 md.) Durumları bu madde hükmüne uymayanlara araç kullandıran veya hayvanları tevdi edenler para cezası ile cezalandırılırlar.

3. Sürücü Belgeleri, Müracaat Esasları ve Verilme Şartları (KarayoluTrafik YönetmeliĐi)

Sürücü Belgelerinin Sınıfları

MADDE 75- (DeĐişik:RG-17/4/2015-29329) ⁽¹¹⁾

Sürücü belgesi sınıfları ile belge sahiplerine sürme yetkisi verilen motorlu araçlar ve özellikleri aşağıda gösterilmiştir:

- a) M sınıfı sürücü belgesi iki, üç ve dört tekerlekli motorlu bisikletleri (moped) kullanacaklara verilir.

- b) A1 sınıfı sürücü belgesi silindir hacmi 125 santimetreküpü, gücü 11 kilovatt ve gücünün ağırlığına oranı 0,1'i geçmeyen, sepetli veya sepetsiz iki tekerlekli motosikletler ile gücü 15 kilovattı geçmeyen üç tekerlekli motosikletleri kullanacaklara verilir.

TASNİF DIŐI

c) A2 sınıfı sürücü belgesi gücü 35 kilovatt ve gücünün ağırlığına oranı 0,2'yi geçmeyen, sepetli veya sepetsiz iki tekerlekli motosikletler ile gücü 15 kilovatt geçmeyen üç tekerlekli motosikletleri kullanacaklara verilir.

ç) A sınıfı sürücü belgesi sepetli veya sepetsiz iki tekerlekli motosikletler ile gücü 15 kilovatt geçen üç tekerlekli motosikletleri kullanacaklara verilir.

d) B1 sınıfı sürücü belgesi net motor gücü 15 kilovatt, net ağırlığı 400 kilogramı, yük taşımacılığında kullanılanlar için ise net ağırlığı 550 kilogramı geçmeyen dört tekerlekli motosikletleri kullanacaklara verilir. Elektrik ile çalışan araçların net ağırlıklarının hesaplanmasında batarya ağırlıkları dikkate alınmaz.

e) B sınıfı sürücü belgesi otomobil ve kamyonet kullanacaklara verilir. Belge sahibi, ilgili tip onayı yönetmeliklerine aykırı olmamak ve 29/5/2013 tarihli ve 28661 sayılı Resmî Gazete'de yayımlanan Milli Eğitim Bakanlığı Özel Motorlu Taşıt Sürücüleri Kursu Yönetmeliğinde belirtilen; eğitimi tamamlamak ya da yetenek ve davranış sınavını geçmiş olmak kaydıyla azami yüklü ağırlığı 4.250 kilograma kadar olan birleşik araçları da kullanabilir.

f) BE sınıfı sürücü belgesi B sınıfı sürücü belgesiyle kullanılan araçlara takılan ve azami yüklü ağırlığı 3.500 kilogramı geçmeyen römork veya yarı römork içeren birleşik araçları kullanacaklara verilir.

g) C1 sınıfı sürücü belgesi azami yüklü ağırlığı 3.500 kilogramın üzerinde olan ve 7.500 kilogramı geçmeyen kamyon ve çekicileri kullanacaklara verilir.

ğ) C1E sınıfı sürücü belgesi C1 sınıfı sürücü belgesiyle kullanılan araçlara takılan ve azami yüklü ağırlığı 750 kilogramı geçen römork veya yarı römorktan oluşan ve katar ağırlığı 12.000 kilogramı geçmeyen birleşik araçlar ile B sınıfı sürücü belgesiyle kullanılan araçlara takılan ve azami yüklü ağırlığı 3.500 kilogramı geçen römork veya yarı römorktan oluşan ve katar ağırlığı 12.000 kilogramı geçmeyen birleşik araçları kullanacaklara verilir.

h) C sınıfı sürücü belgesi kamyon ve çekici kullanacaklara verilir.

ı) CE sınıfı sürücü belgesi C sınıfı sürücü belgesiyle kullanılan araçlara takılan ve azami yüklü ağırlığı 750 kilogramı geçen römork veya yarı römorktan oluşan birleşik araçları kullanacaklara verilir.

i) D1 sınıfı sürücü belgesi minibüs kullanacaklara verilir.

j) D1E sınıfı sürücü belgesi D1 sınıfı sürücü belgesiyle kullanılan araçlara takılan ve azami yüklü ağırlığı 750 kilogramı geçen römorktan oluşan birleşik araçları kullanacaklara verilir.

k) D sınıfı sürücü belgesi minibüs ve otobüs kullanacaklara verilir.

l) DE sınıfı sürücü belgesi; D sınıfı sürücü belgesiyle kullanılan araçlara takılan ve azami yüklü ağırlığı 750 kilogramı geçen römorktan oluşan birleşik araçları kullanacaklara verilir.

m) F sınıfı sürücü belgesi lastik tekerlekli traktör kullanacaklara verilir.

n) G sınıfı sürücü belgesi iş makinesi türündeki motorlu araçları kullanacaklara verilir.

o) K sınıfı sürücü aday belgesi Yönetmelikte belirtilen şartlar ve esaslara göre araç sürmeyi öğrenen sürücü adaylarına eğitim ve sınavda kullanmak üzere verilir.

TASNİF DIŐI

4. Sürücü Adaylarında Aranacak Şartlar MADDE 76-(Değişik:RG-17/4/2015-29329)⁽¹¹⁾

Sürücü belgesi alacakların;

a) Yaş bakımından;

1) M, A1 ve B1 sınıfı sürücü belgesi alacakların 16,

2) A2, B, BE, C1, C1E, F ve G sınıfı sürücü belgesi alacakların 18,

3) A sınıfı sürücü belgesi alacakların 20 (gücü 15 kilovattı aşan üç tekerlekli motosikletler için 21),

4) C, CE, D1 ve D1E sınıfı sürücü belgesi alacakların 21,

5) D, DE sınıfı sürücü belgesi alacakların 24

yaşını bitirmiş olmaları,

b) Deneyim bakımından;

1) A sınıfı sürücü belgesi alacakların en az iki yıllık A2 sınıfı,

2) C1, C, D1 ve D sınıfı sürücü belgesi alacakların en az B sınıfı,

3) BE sınıfı sürücü belgesi alacakların B sınıfı,

4) CE sınıfı sürücü belgesi alacakların C sınıfı,

5) C1E sınıfı sürücü belgesi alacakların C1 sınıfı,

6) DE sınıfı sürücü belgesi alacakların D sınıfı,

7) D1E sınıfı sürücü belgesi alacakların D1 sınıfı

sürücü belgesine sahip olmaları,

c) Öğrenim durumu itibarıyla en az ilkökul düzeyinde eğitim almış olmaları,

ç) 26/9/2006 tarihli ve 26301 sayılı Resmî Gazete'de yayımlanan Sürücü Adayları ve Sürücülerde Aranacak Sağlık Şartları ile Muayenelerine Dair Yönetmelikte belirtilen şartları taşımaları,

d) Sürücü sınavlarını başararak, motorlu taşıt sürücüsü sertifikası almış olmaları,

e) Adli sicillerinde, 26/9/2004 tarihli ve 5237 sayılı Türk Ceza Kanununun 188, 190 ve 191 inci maddeleri, 21/3/2007 tarihli ve 5607 sayılı Kaçakçılıkla Mücadele Kanununun 4 üncü maddesinin yedinci fıkrası, 10/7/1953 tarihli ve 6136 sayılı Ateşli Silahlar ve Bıçaklar ile Diğer Aletler Hakkında Kanunun 12 nci maddesinin ikinci ve takip eden fıkralarında belirtilen suçlardan hüküm giydiğine dair kayıt bulunmaması,

f) Önceden verilmiş aynı sınıf bir başka sürücü belgesinin bulunmaması,

g) Başka sınıf sürücü belgesi alacaklar için, daha önce verilmiş ancak geri alınmış olan sürücü belgesinin 2918 sayılı Kanunda öngörülen şartlar yerine getirildiği için sahibine iade edilmiş olması

zorunludur. ⁽⁹⁾

A sınıfı sürücü belgesi alacak 24 yaşını doldurmuş adaylarda birinci fıkranın (b) bendinin birinci alt bendinde öngörülen deneyim şartı aranmaz. ⁽⁹⁾

Emniyet Genel Müdürlüğüne bağlı eğitim ve öğretim kurumları ile Türk Silahlı Kuvvetlerinin askeri ihtisas görevleri için subay ve astsubay sınıf okulu, astsubay meslek yüksekokulu ve astsubay temel kursunda eğitim gören veya buralardan mezun olanlar ile üniversitelerin sürücü eğitimi veren yüksekokullarından mezun olanlar bakımından A, C, D ve D1 sınıfı sürücü belgesi için birinci fıkranın (a) bendinde öngörülen yaş şartı 20 olarak uygulanır ve bu maddede öngörülen deneyim şartı aranmaz. ⁽⁹⁾

Emniyet Genel Müdürlüğü'nün motorlu araç sürücüsü ihtiyacını karşılamak üzere

TASNİF DIŐI

Emniyet Genel M¼d¼rl¼ğ¼nce hazırlanacak y¼nerge çerçevesinde yapılacak sınavlarda başarılı olan Emniyet Genel M¼d¼rl¼ğ¼ personeline ve Emniyet Genel M¼d¼rl¼ğ¼ne baėlı eėitim ve ¼ğretim kurumlarında ¼ğrenim g¼renlere s¼r¼c¼ belgesine d¼n¼řt¼r¼lmek üzere motorlu tařıt s¼r¼c¼s¼ sertifikası verilir. Bu eėitim ve sınavlar; illerde emniyet m¼d¼r¼n¼n teklifi ve valinin onayı, merkez teřkilatında ise Trafik Hizmetleri Bařkanının teklifi ve Emniyet Genel M¼d¼r¼n¼n onayı ile yapılır. Merkez teřkilatı, il/ilçe emniyet m¼d¼rl¼kleri/amirlikleri ve polis eėitim kurumları, s¼r¼c¼ eėitimlerini ayrı ayrı ya da birlikte verebilir. İl/ilçe emniyet m¼d¼rl¼kleri/amirliklerince açılan kurslara eėer varsa o ilde bulunan polis eėitim kurumlarındaki ¼ğrenciler ve personel ile merkez teřkilatında g¼revli personel, polis eėitim kurumları tarafından açılan kurslara da, o il/ilçe emniyet m¼d¼rl¼kleri/amirliklerinde ya da varsa merkez teřkilatında g¼rev yapan personel katılabilir.

(Deėiřik fıkra:RG-24/8/2017-30164) Jandarma teřkilatının motorlu araç s¼r¼c¼s¼ ihtiyacını karřılamak üzere Jandarma Genel Komutanlıėının belirleyeceėi eėitim programları çerçevesinde yapılacak sınavlarda başarılı olan jandarma teřkilatı mensubu subay, astsubay, uzman jandarma ve uzman erbařlar ile Jandarma ve Sahil G¼venlik Akademisi Bařkanlıėında ¼ğrenim g¼ren ¼ğrencilere s¼r¼c¼ belgesine d¼n¼řt¼r¼lmek üzere motorlu tařıt s¼r¼c¼s¼ sertifikası verilir. Bu eėitim ve sınavlar illerde il jandarma komutanlıklarının teklifi ve valinin onayı, merkez teřkilatı için ise Asayiř Bařkanının teklifi ve Jandarma Genel Komutan Yardımcısının onayı üzerine oluřturulacak Eėitim Y¼r¼tme Kurulları tarafından yapılır.

(Ek fıkra:RG-24/8/2017-30164)⁽¹³⁾ T¼rk Silahlı Kuvvetlerinde g¼revli subay, astsubay ve uzman erbař sınıfı personel, Emniyet Genel M¼d¼rl¼ğ¼ merkez ve tařra teřkilatlarında g¼revli Emniyet Hizmetleri Sınıfı personel ile Jandarma Genel Komutanlıėı ve Sahil G¼venlik Komutanlıėı merkez ve tařra teřkilatlarında g¼revli, subay, astsubay, uzman jandarma ve uzman erbařlardan, en az B sınıfı s¼r¼c¼ belgesine sahip ve birimlerince d¼zenlenecek olan Zırhlı Tařıt S¼r¼c¼ Eėitimini başarıyla tamamlayarak zırhlı tařıt kullanıcı yeterlilik (sertifika) belgesini almaya hak kazanan personel, yeterlilik (sertifika) belgesi ile zırhlı araçları kullanmaya yetkilidir.

S¼r¼c¼ler ile s¼r¼c¼ adaylarının hangi řartlarda ve hangi sınıf s¼r¼c¼ belgesi alabilecekleri ile bunların araç kullanma řartları, kullanılacak araçların niteliklerine ve saėlık řartlarına dair usul ve esaslar, S¼r¼c¼ Adayları ve S¼r¼c¼lerde Aranacak Saėlık řartları ile Muayenelerine Dair Y¼netmelikte belirlenir.⁽⁹⁾

5. S¼r¼c¼ Belgelerine Dair Esaslar

Araçların S¼r¼lmesinde Yetki Durumu

Madde 85- (Deėiřik:RG-17/4/2015-29329) ⁽¹¹⁾

Araçları s¼rme yetkisi;

- a) B1 sınıfı s¼r¼c¼ belgesi ile M,
- b) F sınıfı s¼r¼c¼ belgesi ile M,
- c) G sınıfı s¼r¼c¼ belgesi ile M,
- ç) A1 sınıfı s¼r¼c¼ belgesi ile M,
- d) A2 sınıfı s¼r¼c¼ belgesi ile M ve A1,

TASNİF DIŐI

- e) A sınıfı sürücü belgesi ile M, A1 ve A2,
- f) B sınıfı sürücü belgesi ile M, B1 ve F,
- g) BE sınıfı sürücü belgesi ile M, B, B1 ve F,
- ğ) C sınıfı sürücü belgesi ile M, B, B1, C1 ve F,
- h) CE sınıfı sürücü belgesi ile M, B, BE, B1, C, C1, C1E, F; CE sınıfı ile birlikte D sınıfı sürücü belgesine de sahip olduđu takdirde ayrıca DE, D1 ve D1E,
- ı) C1 sınıfı sürücü belgesi ile M, B, B1 ve F,
- i) C1E sınıfı sürücü belgesi ile M, B, BE, B1, C1 ve F,
- j) D sınıfı sürücü belgesi ile M, B, B1, D1 ve F,
- k) DE sınıfı sürücü belgesi ile M, B, BE, B1, D, D1, D1E, F; DE sınıfı ile birlikte C sınıfı sürücü belgesine de sahip olduđu takdirde ayrıca CE, C1 ve C1E,
- l) D1 sınıfı sürücü belgesi ile M, B, B1 ve F,
- m) D1E sınıfı sürücü belgesi ile M, B, BE, B1, D1 ve F sınıfı sürücü belgeleri ile kullanılan araçlar da sürülebilir.

Römork Takarak Araç Kullanma

Madde 86- (Değişik:RG-17/4/2015-29329) ⁽¹¹⁾

B, C, C1, D ve D1 sınıfı sürücü belgesi sahipleri araçlarını, azami yüklü ağırlığı 750 kilograma kadar olan (750 kilogram dahil) hafif römork takarak da kullanabilirler.

6. ASKERİ ARAÇ SÜRÜCÜLERİNİN SINAVLARI (2918 SY. T.K.)

MADDE 43- Er ve erbaş askeri araç sürücülerinin özel sınavları ve belge verme işlemlerinin usulü ve bu belgelerle hangi cins taşıtların nerelerde kullanılacağı Milli Savunma Bakanlığı'nca çıkarılacak yönetmelikte gösterilir.

Bu belgeler sadece askeri araçlar için askerlik süresince geçerlidir.

7. ADRES DEĞİŐİKLİKLERİNİN BİLDİRİLMESİ VE SÜRÜCÜ BELGELERİNİN TAŐINMASI ZORUNLULUĐU (2918 SY. T.K.)

MADDE 44- Sürücü belgesi sahipleri;

- a. İkamet adresi deđişikliklerini belgeyi veren kuruluŐa otuz gün içinde bildirmek,
- b. Araç kullanırken sürücü belgelerini yanlarında bulundurmak ve yetkililerin her isteyişinde göstermek, zorundadırlar.

(Değişik: 25.05.1997-4262/4 md.) Bu madde hükümlerine uymayan sürücüler para cezası ile cezalandırılırlar.

Sahte olduđu, hile ile alındığı veya şartlarına uygun olmadan verildiđi tespit edilen sürücü belgeleri adli işlem yapılmak üzere geri alınır.

TASNİF DIŐI
SEKİZİNCİ BÖLÜM
MOTOR VE ARAÇ TEKNİĐİ

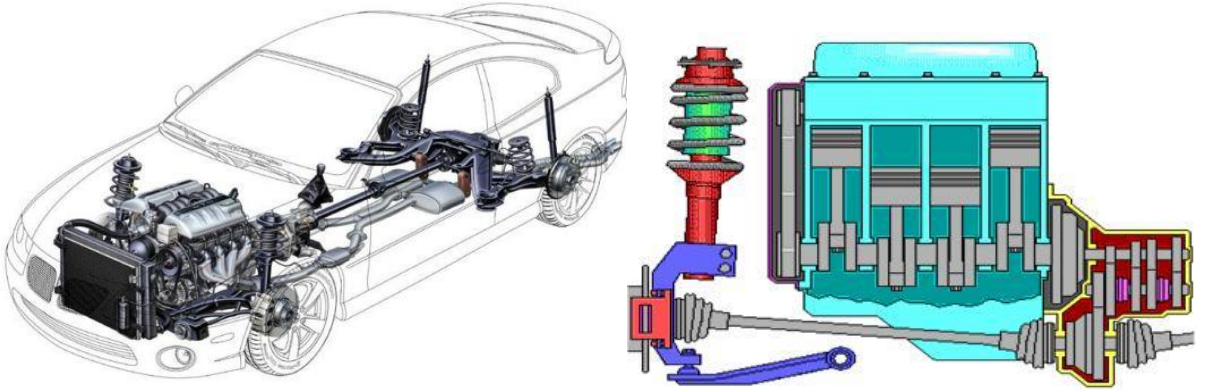

■ Motorun tanımı

Yakıttan elde ettiĐi ısı enerjisini mekanik enerjiye eviren makinelere **motor** denir.

TASNİF DIŐI

1. MOTOR ÇEŐİTLERİ

a. Zamanlarına Göre:

Motorlar çalışma zamanlarına göre iki ve dört zamanlı olmak üzere ikiye ayrılırlar. Günümüzde motorlu Araçlarda genelde 4 zamanlı motorlar kullanılmaktadır.

(1) Dört zamanlı motorlar:

(a) Dört Zamanlı Motorların Çalışma Sıralaması:

1. Zaman : Emme
2. Zaman : Sıkıştırma
3. Zaman : Ateşleme (İş)
4. Zaman : Egzoz

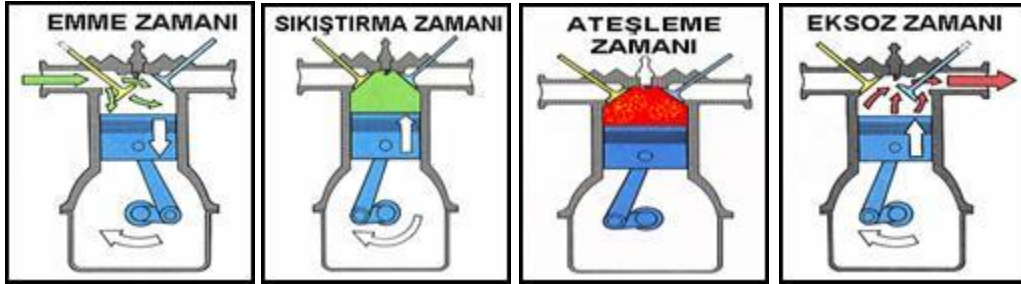
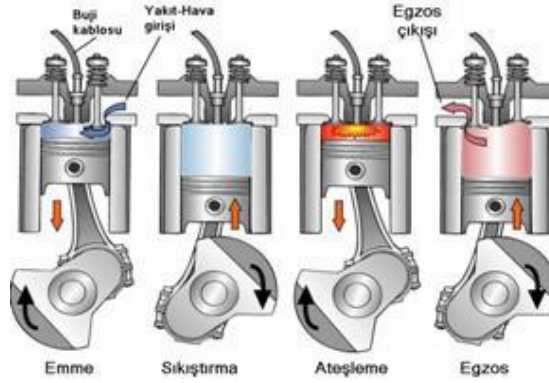

Dört Zamanlı Motorların Çalışma Prensipleri

- **Emme Zamanı:** Piston Ü.Ö.N.'dan A.Ö.N.'ya hareket ederken emme subapı açılır ve silindir içerisine benzin hava karışımı dolar. Piston A. Ö. N.'ya indiğinde emme zamanı biter
- **Sıkıştırma Zamanı:** Pistonun Ü.Ö.N' ya doğru hareket ederken her iki subap kapalıdır ve benzin hava karışımı sıkıştırılmaya başlar. Piston Ü.Ö.N.'ya geldiğinde Sıkıştırma işlemi biter.
- **Ateşleme (İş) zamanı:** Sıkıştırma sonunda sıcaklığı ve basıncı artmış olan karışım,buji kıvılcımıyla ateşlenir ve yanma başlar. Yanma sonunda piston hızla aşağıya itilir ve krank mili döndürölür. Piston A.Ö.N 'ya indiğinde iş zamanı biter
- **Egzoz zamanı:** Piston Ü.Ö.N. 'ya çıkarken egzoz subabı açılır ve yanmış gazlar egzozdan dışarı atılır. Bu işlem piston Ü.Ö.N.'ya gelene kadar devam eder. Bu dört zaman, düzenli olarak aynı şekilde devam eder ve çalışmasını sürdürölür. Krank mili dört zamanın sonunda iki

TASNİF DIŐI

tam tur dönmüş olur.

(b) Dört zamanlı motorlarda pistonun silindir içerisinde dört hareketinden bir iş elde edilir.

A.Ö.N. (Alt Ölü Nokta): Pistonun silindir içerisinde inebileceği en alt noktadır.

Ü.Ö.N. (Üst Ölü Nokta): Pistonun silindir içerisinde çıkabileceği en üst noktadır,

(2) İki zamanlı motorlar:

(a) İki Zamanlı Motorların Çalışma Sıralaması:

1. Zaman : Emme - Sıkıştırma

2. Zaman : Ateşleme (İş) - Egzoz

(b) İki Zamanlı Motorların Çalışma Prensipleri:

1. Emme-Sıkıştırma: Silindire yakıt-hava karışımının alınması ve sıkıştırılması.

2. Ateşleme-Egzoz: Sıkıştırılan hava-yakıt karışımının ateşlenmesi ve artık gazların dışarıya atılması.

(c) İki zamanlı motorlarda emme ve egzoz subapları yoktur.

(ç) Subapların yerine, silindir duvarında açılmış emme ve egzoz çıkışları vardır. Pistonun Ü.Ö.N. ile A.Ö.N. arasında iki kez hareketi ile Emme - Sıkıştırma- Ateşleme - Egzoz zamanları meydana gelir. Genellikle motosiklet motorları ve küçük su motorları bulunur. Çevrim pistonun iki hareketiyle tamamlanır ve her devirde bir iş elde edilmiş olur. Krank mili bir tur döner.



b. Kullanılan yakıtlara göre;

- (1) Benzinli motorlar
- (2) Dizel motorlar
- (3) LPG motorlar

c. Yakıtın yanma yerine göre;

- (1) İçten yanmalı motorlar
- (2) Dıştan yanmalı motorlar

ç. Yapım özelliklerine göre;

- (1) Sıra tipi
- (2) Birbirlerinin karşılına yatık (Düz, hafif eğik, boksör tipi)
- (3) Sıra halinde bir açı ile birleştirilmiş (V tipi)
- (4) Daire şeklinde (Yıldız tipi)

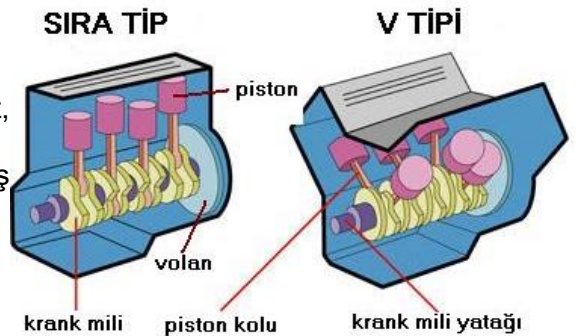

TASNİF DIŐI

- d. Silindir sayılarına göre;
(1) Tek silindirli
(2) Çok silindirli
- e. Soğutma sistemlerine göre;
(1) Su soğutmalı
(2) Hava soğutmalı

2. MOTORUN PARÇALARI:

Motorun parçaları içindeki ve dışındaki parçalar diye iki grupta incelenebilir.İçindeki parçalar asıl görevi yapan parçalardır. Dışındaki parçalarda motorun parçasıdır fakat yardımcı parçalar olarak görev yaparlar.Tercih etmek gerektiğinde içindeki parçalar tercih edilir.

a. Motorun İçindeki Parçalar:

(1) Silindir (Motor) Bloğu: Motorun ana gövdesini oluşturur. Pistonlara ve krank miline yataklık yapar. İçerisinde silindirler, krank, mili, kam (eksantrik) mili, yağ pompası, dışarısında yakıt pompası, distribütör, yağ filtresi, şarj dinamosu, marş motoru gibi elemanlar bulunur. Motor kulakları vasıtasıyla şasiye bağlanır.Sıcak motora soğuk su,soğuk motora sıcak su konulduğunda silindir bloğu ve silindir kapağı çatlar.



(2) Silindir Kapağı: Silindir bloğunun üzerini kapatır, yanma odalarını oluşturur. Üzerinde bujileri, emme ve egzoz subaplarını, enjektörleri taşır. yanma odalarının çevresinde su ve yağ kanalları vardır.



(3) Karter: Silindir bloğunun alt tarafını kapatır. Motor yağına depoluk eder. Altında yağ boşaltma tapası vardır.

TASNİF DIŐI

(4) Subap (Klbtr) Kapađı: Subap mekanizmasını ve motoru toz, su ve pisliklerden korur. Motor yađı, zerindeki yađ kapađından konulur.



(5) Krank Mili: Pistonlardan gelen dođrusal hareketi dairesel harekete dnŐtrr. Krank milinin en ucunda bir diŐli ve kasnak bulunur. DiŐli kam (eksantrik) miline hareket verir. Kasnak ise su pompası ile alternatre hareket verir. 4 zaman krank milinin 2 devrinde, iki zaman ise krank milinin 1 devrinde gerekleŐir.

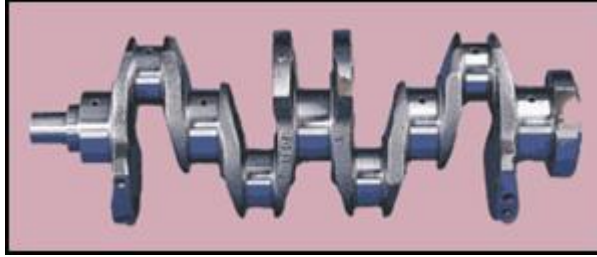

(6) Piston: Silindir ierisindeki hareketlerinden dolayı zamanların meydana gelmesini sađlar. (Emme-sıkıŐtırma-ateŐleme- egzoz)

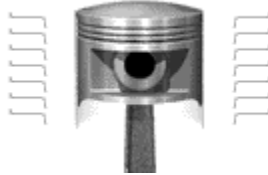

(7) Piston Kolu: Pistondan aldıđı dođrusal hareketi krank miline iletir.

(8) Segmanlar: Pistonlar zerinde bulunur hareketli paralar arasında sızdırmazlıđı sađlar. Segmanlar veya silindir odası aŐındıđında motor yađ yakar ve egzozdan mavi duman ıkar.

(9) Kam(Eksantrik) Mili Hareketini krank milinden alır. 4 elemana hareket verir; Subaplara, distribtre, yađ pompasına, yakıt pompasına hareket verir.

(10) Subaplar: Emme ve egzoz subapları olmak zere iki eŐittir. Emme subapları dizel motorlarda sadece havanın, benzinli motorlarda ise benzin hava karıŐımının silindire girmesini sađlar. Egzoz subapları ise; yanmıŐ gazların silindir dıŐına ıkmasını sađlar. Subap ayarı motorda yapılan tek ayardır.



TASNİF DIŐI

(11) Yağ Pompası: Karterdeki yağı alarak yağlanacak motor parçalarına pompalayan elemandır.

(12) Contalar : Sabit parçalar arasında sızdırmazlığı sağlarlar.

b. Motorun Dışındaki Parçalar:

Motorun dışındaki parçalar yardım eden sistemlerdir ve yardımına göre isim alır. Ateşleme, yakıt, soğutma, yağlama, şarj ve marş gibi yardımları yaparlar.

(1) Radyatör: Su soğutma motorlarda soğutma suyuna depoluk eder, sistemde ısınan suyun soğumasına yardımcı olur.

(2) Karbüratör: Motora gerekli olan benzin, hava karışımını şartlara-göre 1/15 (benzin - hava) oranında karıştıran elemandır. Emme manifoldunun üzerinde bulunur.

(3) Hava Filtresi: Dışardan motor içerisine alınacak olan havayı temizleyip karbüratöre veya emme manifolduna gönderen parçadır.

(4) Yağ Filtresi: Motor içerisinde dolaşarak kirlenen yağı temizleyen elemandır.

(5) Manifoltlar (Emme –Egzoz) emme manifoldu, karbüratöre belli oranda karışmış olan benzin-hava karışımını veya havayı silindirlere dağıtır. Egzoz manifoldu, yanmış sonunda meydana gelen egzoz gazlarını toplayarak egzoz borusuna buradan da yanmış gazların dışarıya atılmasını sağlar



(6) Endüksiyon Bobini: Akümülatörden aldığı 12 voltluk doğru-akımı 15 - 25 bin volta yükselten elemandır.



(7) Buji: Yanma odasına sıkıştırılmış bulunan yakıt - hava karışımını kıvılcımla ateşleyen elemandır.



TASNİF DIŐI

(8) Regülatör (Konjektör): Őarj dinamosunun veya alternatörün Ürettiđi akımı ayarlayan elemandır.

(9) Yakıt Pompası (Yakıt Otomatıđı): Depodan aldıđı yakıtı karbüratöre pompalayan elemandır.

(10) Distribütör: Endüksiyon bobininden aldıđı yüksek voltajı ateŐlenme sırasına göre bujilere dađıtan elemandır.

(11) MarŐ Motoru: Motora ilk hareketi veren elektrik motorudur.

(12) Alternatör (Őarj Dinamosu): Araç motoru çalıŐtıđı sürece mekanik enerjiyi elektrik enerjisine dönüŐtürür. Aracın elektrik ihtiyacını karŐılar. Akümülatörü dolduran (Őarj) eden elemandır.

(13) Su Pompası (Devirdaim): Radyatördeki sođutma suyunu motordaki su kanallarına pompalayan elemandır.

(14) Enjeksiyon (Mazot) Pompası: Püskürtme sırasına göre enjektörlere mazot pompalayan elemandır.

(15) Enjektör Mazot pompasından gelen mazotu ısınmıŐ havanın üzerine.püskürten elemandır.

3. BENZİNLİ VE DİZEL MOTORLARIN ZAMANLARINA GÖRE KARŐILAŐTIRMASI

ZAMAN	BENZİNLİ	DİZEL
Emme	Benzin-Hava karıŐımı silindire emilir.	Sadece hava silindir içine emilir.
SıkıŐtırma	Alınan karıŐım sıkıŐtırılır.	Sadece hava sıkıŐtırılır ve sıkıŐan hava ısınır.
AteŐleme	Buji vasıtasıyla yanma olur.	Enjektörün motorin püskürtmesiyle yanma olur.
Egzoz	Egzoz subabı yanmıŐ gazları tahliye eder.	Egzoz subabı yanmıŐ gazları tahliye eder.

4. MOTORLARIN DIŐINDAKİ ÇALIŐMA SİSTEMLERİ

a. ATEŐLEME SİSTEMİ: Bir motordan beklediđimiz verimi alabilmek için, yakıtın düzgün bir Őekilde ateŐlenmesi gerekmektedir. Nitekim motordaki verimi tam olarak olabilmek için bu sistemin tam olarak çalıŐması gerekir. Benzinli motorlarda, yanma odasına sıkıŐtırılmıŐ olan yakıt hava karıŐımının buji ile ateŐlenmesini sađlar.

TASNİF DIŐI

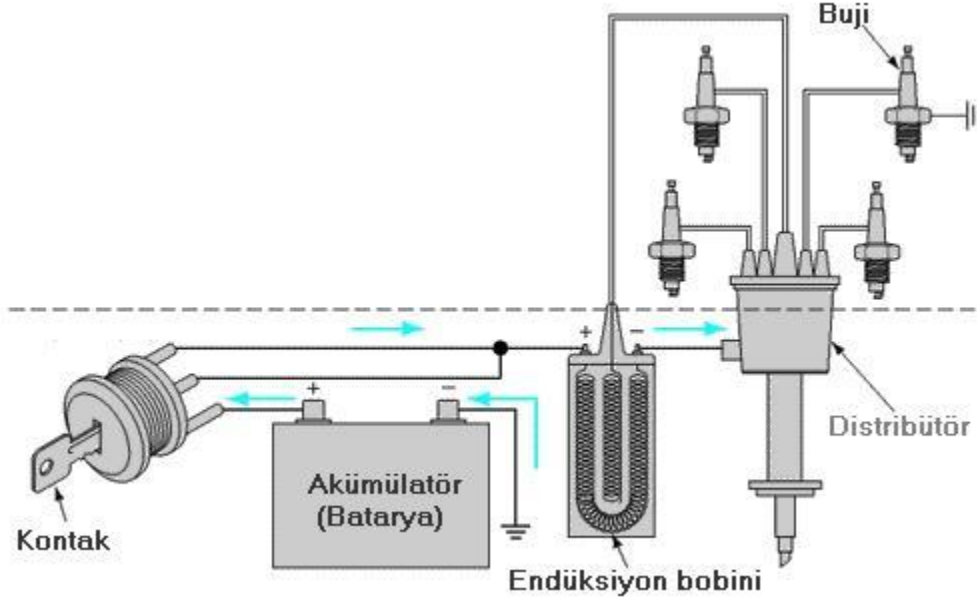

PARÇALARI: Akümülatör, kontak anahtarı, endüksiyon bobini, distribütör, platin, kondansatör, tevzi makarası ile buji ve buji kablolarından oluşur.

(1) Akümülatör (Batarya):

(a) Elektrik enerjisini bünyesinde depo eden ve gerektiğinde bu elektrik enerjisini araçtaki elektrikli alıcılara gönderir. Görevleri;

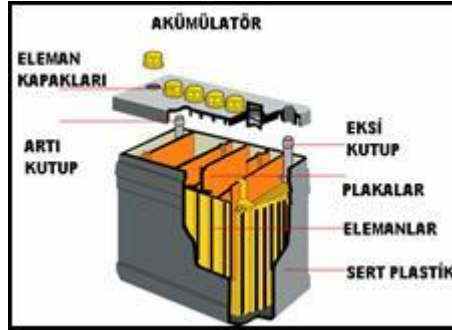

(I) Marş motorunun çalışması için gereken elektriği vermek,

(II) Işık ve özel alıcıları çalıştırmak,

(III) Araçlarda, marş motoru, ateşleme sistemi, aydınlatma sistemi, şarj sistemlerinin elektrik ihtiyacını karşıladığı gibi, korna, klima, silecekler, radyo vb. gibi çeşitli alıcılarında elektrik ihtiyacını karşılar.

(b) Elektrolit: Saf su ve asit karışımından oluşan sıvıdır.

(c) Akü kutup başları: Akünün üzerinde kurşundan yapılmış pozitif (+) ve negatif (-) kutup başları vardır. Pozitif (+) kutup başı daha kalın ve hafif kahverengi renktedir.

(ç) Akümülatörün Bakım ve Basit Arızaları:

(I) Elektrolit seviyesi plakaların 1 cm üzerinde olacak şekilde saf su

TASNİF DIŐI

ile tamamlanır.

(II) Kutup başları oksitlenmiş ise, sıcak su dökülerek ve zımpara yapılarak temizlenmelidir. Sonra kablolar akünün kutup başlarına sıkıca takılmalıdır.

(III) Akümülatörün üzerinde toz ve pisliklerin birikmesine izin verilmeden sık sık temizlenmelidir. Bu pislikler akünün deşarj (boşalması) olmasına neden olacaktır. Bu temizlik ılık su ve temiz bir bezle yapılmalıdır.

(IV) Araç üzerinde Elektrik kaynağı yapılacaksa akü kutup başları sökülmelidir. Aksi takdirde şarj dinamosu (alternatör) arızalanır.

(V) Akünün kutup başları ters bağlanmaması gerekir. Aksi halde Konjektör (regülatör).arızalanır.

(VI) Kışın akümülatörün donmaması için akü tam şarj edilmelidir.

(VII) Akünün iki kutup başı herhangi bir metalle birbirine değdirildiğinde kısa devre yaparak patlar.

(VIII) Akü bakımında akü eleman kapaklarının kapalı, üzerindeki hava alma deliklerinin açık olduğuna dikkat edilmelidir. Her hangi bir yangın veya kısa devre durumunda akü kutup başlarını sökmek gerekir. Sökerken önce (-) sökülür.

(IX) Motor çalışırken ayağımızı gaz pedalından çekince far ışıkları zayıflıyorsa akü zayıflamış olabilir.

(X) Akümülatörde takviye işlemi; Aküsü deşarj olmuş bir araçta, başka bir aracın aküsünden yararlanılarak marş yapılmasına takviye işlemi denir. Bunun için iki akü bir birine takviye kablolar ile bağlanmalıdır. Bu işlem (+) kutup (+) ya (-) kutup (-) ye gelecek şekilde paralel bağlantılı olmalıdır. Aracın 12 voltluk aküsüne; 12 voltluk takviye akü paralel bağlanarak takviye işlemi yapılmalıdır.

ÖNEMLİ: Dijital göstergeli araçlarda akü takviyesi yapılamaz, bu araçlar ile otomatik vitesli araçlar çekilerek ve itilerek de çalıştırılmaz. Yapılırsa elektronik göstergelerine ve otomatik vites sistemine zarar verebilir.

(2) Kontak Anahtarı : Döndürme hareketi ile devreyi açma- kapama (kesme) özelliği olan elektrikli anahtardır. Kontak anahtarı,ateşleme konumunda açık bırakılırsa endüksiyon bobini veya platin yanar

(3) Endüksiyon Bobini: Akünün 12 voltluk akımın, 15-25 bin volta yükselten devre elemanıdır.

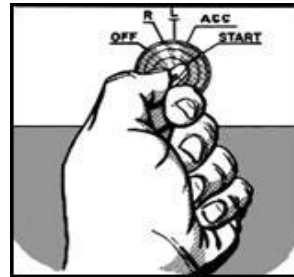

TASNİF DIŐI

(4) Distribütör: Endüksiyon bobininde oluşan yüksek gerilimi ateşleme sırasına göre (1-3-4-2) bujilere dağıtır. Üç elemanı vardır.

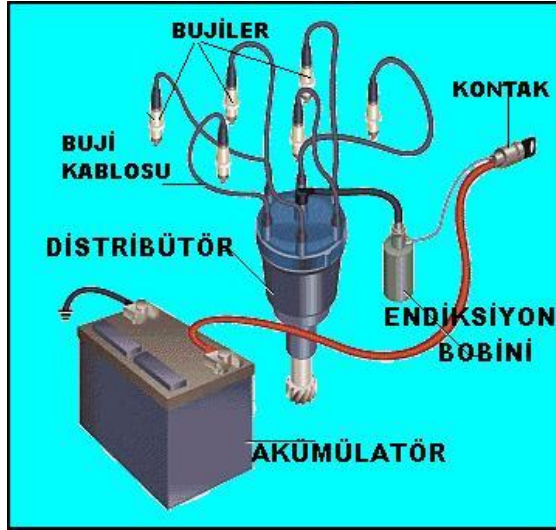

(a) Platin: Açılıp kapanmak suretiyle bobinde yüksek gerilimin oluşmasına yardımcı olur. Platin meme yapmışsa zımpara kağıdı ile temizlenmelidir.

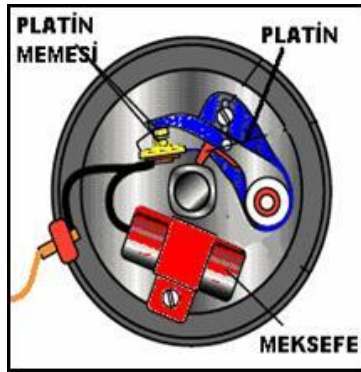

(b) Kondansatör (meksefe): Platinler açılıp kapandığında geçici olarak elektrik akımını depo ederek platini korur. Platinlerin meme yapmasını önler.

(c) Tevzi makarası: Yüksek voltajın ateşleme sırasına göre bujilere dağıtılmasını sağlar.

(5) Bujiler: Distribütörden gelen yüksek voltaj ile daha önce sıkıştırılmış bulunan benzin - hava karışımını ateşler. Buji kurum yaparsa ince zımpara ile temizlenir.

(6) Ateşleme sisteminde üç ayar yapılır; **platin ayarı**, **avans ayarı** ve **buji ayarları**. Yukarıda belirtilen ayarlar yanlış ise motor tekler, yakıt sarfiyatı artar ve egzozdan siyah renkte duman çıkar, motor çekişten düşer. Buji ve platin belirli km sonunda yenisiyle değiştirilir.

(7) Ateşleme Sisteminin Çalışması:

Kontak açılıp marşa basıldığında da aküden gelen 12 voltluk akımı platinlerde devresini tamamlar. Platinlerin açılmasıyla endüksiyon bobininde yüksek gerilim 15-25 bin volt oluşur. oluşan yüksek gerilim kablodan distribütöre gelir. Buradan tevzi makarasının yardımıyla

TASNİF DIŐI

ateŐleme sırasına gre bujilere gnderilir ve benzin hava karıŐımı ateŐlenmiŐ olur.Egsozdan siyah duman ıkıyor ise ateŐleme sistemi veya yakıt sistemi arızalıdır.

(8) Elektronik AteŐleme Sisteminin Tanıtımı:

Elektronik ateŐleme sisteminde distribtr ve endksiyon bobininde bazı yapısal deĐiŐikler vardır bu sistem de platin kullanılmamaktadır.

(a) Faydaları:

- (I) Yanma daha iyi olduĐundan, hava kirlenmesi de az olur.
- (II) Motor daha randımanlı alıŐır.
- (III) Dzenli ateŐlemeden dolayı tekleme ok az iner.

(b) Arıza ve Bakım:

S.No.	Soru	Cevap
1.	Kontak anahtarı ateŐleme durumunda aık unutulursa	Endksiyon bobini yanar, platin yanar.
2.	Motor sarsıntılı alıŐıyor, neden?	- Buji kablolarından biri ıkmıŐ, - Yakıtta pislik var.
3.	Motor ekiŐten dŐyor, neden?	- Bujiler ayarsız veya aŐınmıŐ - Platin ayarsız.
4.	Platin meme yapmıŐ, neden? Ne yaparız?	- Kondansatr (Meksefe) arızalı, - İnce zımpara ile temizleriz.
5.	Bujiler kurum baĐlıyor, neden? Ne olur?	- AteŐleme sisteminde arıza var. - Normal ateŐleme olmaz.(ara siyah duman atar)
6.	Kullanma kılavuzuna gre arata belli km. sonunda arata hangi paralar deĐiŐtirilmelidir?	- Bujiler - Platin
7.	AteŐleme sisteminde hangi ayarlar yapılır?	- Buji ayarı - Platin ayarı - Avans ayarı
8.	Elektronik ateŐleme sisteminin avantajı nedir?	Buji akma voltajı yksektir.

b. YAKIT SİSTEMİ: Yakıt sisteminin olması gerektiĐi gibi alıŐması motorun yakıt sarfiyatına sebep olmayacaĐı gibi birde motorda beklenen performansı almamızı saĐlayacaktır.

(1) BENZİNLİ MOTORLARIN YAKIT SİSTEMİ : Motor iin gerekli benzin hava karıŐımını silindirlere gnderir.

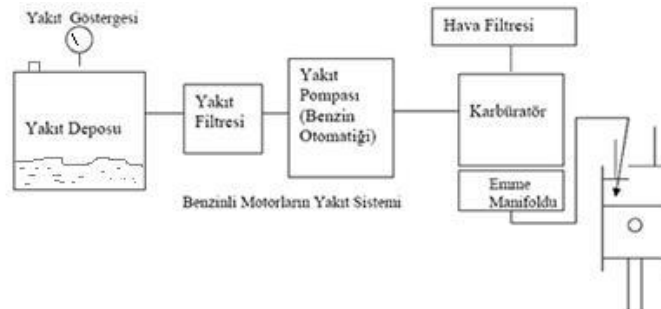

TASNİF DIŐI

(a) YAKIT SİSTEMİ PARÇALARI:

(I) Yakıt Deposu: Motor için gereken yakıtı depoluk eder. İçerisinde şamandıra sistemi bulunur. Katalitik konvartör bulunan araçlarda kurşunsuz benzin kullanılır.

(II) Yakıt Boru ve Hortumları: Yakıtın depodan karbüratöre iletilmesini sağlarlar.



(III) Yakıt Pompası (Yakıt Otomatığı): Yakıtı depodan emerek belli bir basınç altında karbüratöre pompalayarak gönderen elemandır. Hareketini kam milinden alır. Yakıt pompası depo ile karbüratör arasındadır.

(IV) Yakıt Filtresi: Karbüratöre giden yakıtı temizler. Periyodik aralıklarla yenisiyle deđiŐtirilir.



(V) Hava Filtresi: Karbüratöre girecek havanın içerisindeki toz ve pislikleri temizler. Tıkanıđında basınçlı hava ile temizlenir. Temizlenmezse yakıt sarfiyatı artar. Periyodik aralıklarla yenisiyle deđiŐtirilir.

(VI) Karbüratör: Yanma için gerekli olan 1/15 oranındaki benzin - hava karışımını hazırlar. Emme manifoldunun üzerinde bulunur. Karbüratörde aŐađıdaki devreler bulunur.

(aa) Rölanti devresi: Ayađın gaz pedalından çekildiđi andaki motorun çalıştıđı en düşük devire denir. Rölanti ayarı vardır. Karbüratörden tornavida ile yapılır. Düşükse ayak gaz pedalından çekilince motor stop eder. Rölanti devri yüksek ise motor fazla yakıt sarf eder.

TASNİF DIŐI

(bb) Jikle devresi: Soğuk havalarda motorun kolay çalışması için zengin karışımı ayarlayan devredir. Jikle soğuk havalarda ve ilk çalışma esnasında motorun daha kolay çalışması için zengin karışım hazırlayan devredir. Mekanik ve otomatik olmak üzere ikiye ayrılır. Burada dikkat edilecek husus mekanik jiklenin çekili unutulmamasıdır. Jikle çekili unutulursa zengin karışım olur, yakıt sarfiyatı artar, motor boğulur ve egzozdan siyah duman çıkar. Jikle keleşi karbüratörün hava giriş deliđi önünde bulunur.

(cc) Kapış devresi: Gaz pedalına aniden basıldıđında motorun hızlanarak çalıştığı devredir.

(VII) Emme manifoldu: Karbüratörde hazırlanan hava-yakıt karışımını emme supaplarına iletir.

(VIII) Egzoz Monifoldu: Egzoz supaplarından çıkan yanmış gazları egzoz borusuna iletir.

(IX) Yakıt Göstergesi: Depodaki yakıt miktarını belirten göstergedir. Yakıt azaldığı zaman kırmızı yanar. En kısa zamanda yakıt ikmali yapmak gerekir. Yakıt ikmali yaparken aracın motoru stop edilir.

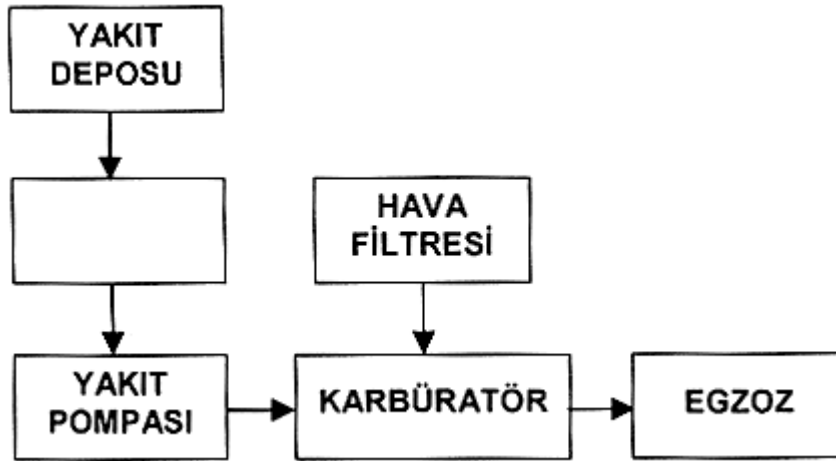

(2) SİSTEMİN ÇALIŐMASI:

Benzin otomatiđi motor çalıştığı sürece, depodan yakıt boruları yardımıyla emdiđi yakıtı karbüratöre pompalar. Karbüratör bu yakıtı hava ile birleřtirerek oluşturduđu hava yakıt karışımını emme manifoldu yoluyla emme supaplarından silindirler içeresine gönderir. Böylece sistem işlemini yerine getirmiş olur

Yakıt Sisteminde hava filtresi toz ve pisliklerden tıkanmışsa, karbüratöre yeterli miktarda da hava giremez. Motor fazla yakıt sarf eder. Motor boğulur. Bu nedenle filtre belirli zamanlarda (kilometrelerde) basınçlı hava ile temizlenmeli ve belirli kilometrelerde yenisiyle deđiřtirilmelidir

Motor Fazla Yakıt Yakıyor ise ;

- Araç 90 km/s'den daha fazla hızlı kullanmamalıdır.
- Hava filtresi kirli veya tıkalı olmamalıdır.
- Jikle çekili olarak unutulmamalıdır.

TASNİF DIŐI

- Karbüratör ayarları bozuk olmamalıdır.

Fazla Yakıt Yakan aracın (zengin karışımla çalışan) aracın egzozundan siyah duman çıkar. Yakıt sisteminde Motorun Yaza - Kışa Hazırlanması: Hava filtresi ve otomatik jiklenin, yazın yazlık konuma, kışın kışlık konuma getirilmesi gerekir.

Motor boğulursa gaz pedalına tam basıldıktan sonra marş yapılarak motor çalıştırılmalıdır.

Motor ilk çalıştırılırken bir miktar gaz verildikten sonra debriyaj pedalına basarak marş yapılır.

Ayağınızı gazdan çekince stop ediyorsa karbüratöre bakılır.

(3) BENZİNLİ ARAÇLARDA ENJEKSİYON SİSTEMİNİN AÇIKLANMASI:

Bu sistemde karbüratör bulunmaz. Dizel motorlarda olduğu gibi enjeksiyon pompası ve enjektörler bulunur. Enjeksiyon sistemli araçlarda enjeksiyon uyarı lambası söndükten sonra marş yapılmalıdır. Oksijen sondası enjeksiyonlu araçlarda yakıt sisteminin bir parçasıdır.

Arıza ve Bakım:

S.No.	Soru	Cevap
1.	Araç neden boğulur?	- Çalıştırırken gaz pedalına devamlı basılmış, - Mekanik jikle çekili unutulmuş, - Hava filtresi tıkalı.
2.	Motor boğulursa ne yaparız?	15-20dk. bekler, çalıştırırız veya gaz pedalına sonuna kadar basarak marş yaparız.
3.	Enjeksiyon sisteminin avantajı var mı?	Yakıtı az yakar.
4.	Fazla yakıt yaktığını nasıl anlarım?	Egzozdan siyah duman çıkar.
5.	Araç neden fazla yakıt yakar?	- Uygun viteste kullanmaz, gereksiz gaza basarsan, - Jikle çekili unutulursa, - Karbüratör ve rölanti ayarı düzgün yapılmazsa. - Ani duruş kalkış, yüksek hızda gidersen, - Frenlerin sıkı ise - Kavrama kaçırıyorsa.
6.	Hava filtresi tıkalıysa?	Hava filtresi değiştirilir/basınçlı hava ile temizlenir.
7.	Egzozdan ses geliyor, neden?	Egzoz susturucun patlamış
8.	Kışa hazırlanırken bir şey yapmalı mıyım?	- Hava filtresi kışlık pozisyona çevir. - Jikleyi kışlık pozisyona çevir yada ayarlat.

TASNİF DIŐI

S.No.	Arıza	Nedeni/Bakım
9.	Motor alıŐınca stop ediyor, neden? Nasıl?	Karbüratöre benzin gelmiyor kontrol et. Karbüratörün üst kapađını açar gaz pedalını pompalarsın. - Benzinin var mı? - Benzin pompası alıŐıyor mu? - Benzin filtresi alıŐıyor mu? - Benzin boruları mı tıkalı yada delik kontrol et.
10.	Jikle kelebeđi nerededir?	Karbüratörün hava giriş deliđi önünde.

(4) DİZEL MOTORLARIN YAKIT SİSTEMİ

(a) ALIŐMA PRENSİBİ : SıkıŐtırılan kızgın hava üzerine enjektörlerden Yakıt püskürtülmesiyle alıŐan motorlara Dizel motorlar denir.Yakıtı Motorindir.

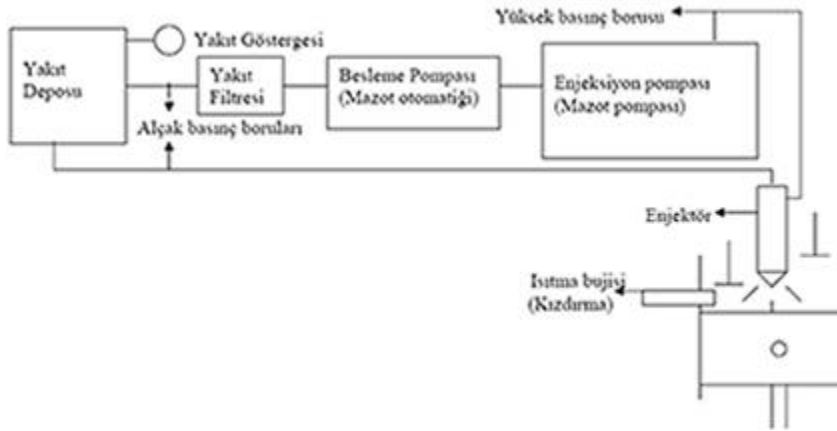

(b) PARALARI:

(I) Yakıt Deposu: Yakıtı depoluk eder. Deponun, altında su boşaltma musluđu vardır. ierisinde Őamandıra sistemi bulunur.

(II) Besleme (yakıt) Pompası: Depodan aldığı motorini, filtrelerden geirerek enjeksiyon pompasına gönderir.

(III) Yakıt Filtresi: enjeksiyon pompasına giden mazotu temizler.

(IV) Yakıt Enjeksiyon (Mazot) Pompası: Gelen yakıtı yüksek basınla enjektörlere gönderir.

(V) Boru ve rekorlar: Depodan enjeksiyon pompasına ve enjektörlere yakıtı taşıyan borulardır

(VI) Enjektörler: Mazot pompasından gelen yüksek basınlı motorini; sıkıŐtırma zamanının sonunda, yanma odasındaki sıkıŐtırılmış ve sıcak havanın üzerine püskürtürler.

TASNİF DIŐI

(VII) Hava Filtresi: DıŐarıdan motor ierisine giren havayı temizler.

(VIII) Isıtma (Kızdırma) Bujileri: Dizel motorlarının soėuk havalarda daha kolay alıŐmasını saėlarlar.

(IX) Yakıt Gstergesi: Mazot deposundaki yakıt miktarını gsterir.

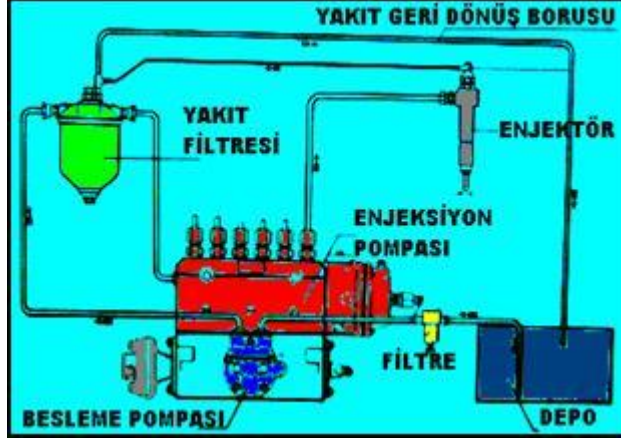

(c) DİZEL MOTORLARDA YAKIT SİSTEMİNİN ALIŐMASI

(I) alıŐma prensipleri aynı benzinli motorlardaki gibidir. Emme - sıkıŐtırma ateŐleme (iŐ) ve egzoz zamanıdır. Ancak dizel motorlarında bujilerin yerine enjektrler vardır. Enjektrler sıkıŐma zamanının sonunda pskrtme Őekilde yanma odalarına motorini pskrtp ve yanmasını saėlarlar.

(II) BAKIMI VE BASİT ARIZALARI:

(aa) Dizel motorların mahsurlarından biri Yakıt Sisteminin Hava yapmasıdır. Dizel motorlarında yakıt sistemi ierisine hava girerse yakıtta yapılan basın devamlı olmayacağı iin motor alıŐmaz. Bunun iin havanın sistemden ıkartılması gerekmektedir. Yakıt Sisteminin Hava Yapmasının  sebebi vardır:

- 1- Depoda yakıtın bitmesi,
- 2- Borulardaki atlak veya kaaklar,
- 3- Filtre deėiŐimleri ve temizlenmesinde gerekli zenin

gsterilmemesi.

(bb) Isıtma bujileri ile dizel motorlarda silindir iindeki hava ısıtılmak suretiyle, soėuk havalarda ve ilk alıŐmalarda motorun daha rahat alıŐması saėlanır.

(cc) Yakıt Deposundan Suyun Alınması: Mazot deposunun altında veya yakıt filtresinin altındaki su alma muslukları, zaman zaman aılarak biriken su tahliye edilir.

() Yakıt Filtresinin Temizlenmesi ve DeėiŐtirilmesi: Yakıt filtreleri periyodik zamanlarda deėiŐtirilir.

TASNİF DIŐI

(dd) Hava Filtresinin (Yađlı ve Kuru Tip) Temizlenmesi ve DeđiŐtirilmesi Kuru tip elemanlı hava filtreleri basınçlı hava ile temizlenir. Yađlı tiplerde ise aracın kullanıldıđı ortama gre periyodik aralıklarda filtre yađı deđiŐtirilmelidir.

(III) Arıza ve Bakım:

S.No.	Soru	Cevap
1.	Dizel motor alıŐmıyor, neden? Neden hava yapar?	Yakıt sistemi hava yapmıŐtır(Ei ile havası alınır) - Depoda yakıt biterse, - Alak basın borularında atlak veya kaak olursa, - Filtreleri temizledikten veya deđiŐtirdikten sonra.
2.	Sođuk havada dizel motor alıŐmıyor, neden?	Isıtma bujisi arızalı.
3.	Hava filtresi yađlı tip ne ile temizlemeliyim?	Gaz yađı ile
4.	Dizel aracımdan siyah duman ıkıyor, neden?	- Hava filtresi tıklı, - Enjeksiyon (Mazot) pompası arızalı - Enjektr arızalı.
5.	Gnlk yapmam gereken bir Őey var mı?	Evet. Yakıt deposu ve yakıt filtresinin altındaki eŐmelerden suyu alınır.
6.	Enjektrlere mazotu dađıtın para neydi?	Enjeksiyon(Mazot) pompası
7.	Enjeksiyon (Mazot) pompasına yakıtı hangi para yolluyordunuz?	Besleme Pompası (Mazot Otomatıđı)
8.	Dizel motorda silindire ne doldurulur?	Sadece hava.
9.	Dizel motorda aracı alıŐtırmadan nce hangi lambaların snmesini bekleriz?	Enjeksiyon sistem uyarı lambası, ısıtma bujisi lambası, hava basın saati.
10.	Motor dnyor ama alıŐamıyor, neden?	Yakıt filtresi tıklı. Yakıt Deposu Yakıt Filtresi Besleme Pompası (Mazot otomatıđı) Enjeksiyon pompası (Mazot pompası)

c. YAĐLAMA SİSTEMİ:

(1) Birbiri zerinde alıŐan elemanların aŐınmasını aŐırı ısınmasını nlemek,alıŐan elemanların zerinden kopan paracıkları taşıyarak optimum alıŐma ortamı sađlayan sisteme denir. Yađlama sisteminin  grevi vardır.

- Srtnmeyi azaltarak aŐınmayı nlemek
- Motorun Sođutmasına yardımcı olmak
- AŐınmadan dolayı oluŐan pislikleri temizlemektir.

TASNİF DIŐI

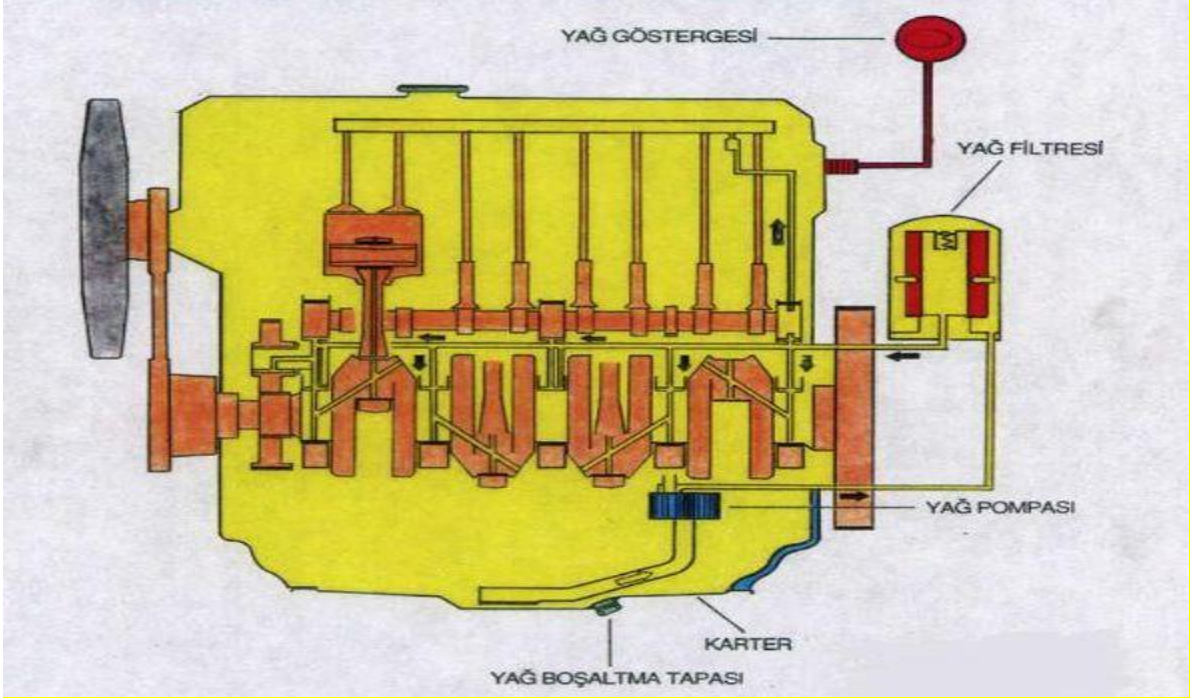

(2) YAĐLAMA SİSTEMİ PARÇALARI:

- (a) Karter: Motor blođunun altını kapatmak ve yađa depoluk etmektir.
- (b) Yađ pompası: Karterde durgun halde bulunan yađı sisteme pompalar.
- (c) Yađ filtresi: Sistemde bulunan yađı temizler. Yađ filtresi belli km'lerde mutlaka deđiŐtirilmelidir. Bazı yađ filtreleri ise gazyađı ile temizlenebilir.
- (ç) Motor yađı: Motorun iine konulan yađdır. Yeni motor yađı supap muhafaza kapađı zerindeki kapaktan doldurulur. Motorun yađı karterin altındaki tapa aılarak boŐaltılır. Motor yađı belli km.'ler de mutlaka deđiŐtirilmelidir. Motor yađı deđiŐtirilirken motor sıcak olmalıdır. DeđiŐtirilmezse srtnme ve aŐınmalar artar, g kaybı olur, ekiŐten dŐer.
- (d) Yađ Seviye Kontrol ubuđu: Yađ seviyesi kontrol gnlk olarak yapılır. kontrol edilirken kontak anahtarı kapatılır ve 4-5 dakika beklenir. Yađ lm yapılırken ara dz durumda olmalıdır. Yađ seviyesi yađ ubuđuyla llr ve yađın seviyesi yađ ubuđuunun iki izgisi arasında olmalıdır. Yađ seviyesi normalin altında iken motor alıŐtırılırsa motor ısınır ve yanar
- (e) Yađ MŐr: Yađlama sisteminin alıŐıp alıŐmadıđını gstergeye iletir.
- (f) Yađ Gstergesi: Motor da yađ basıncı dŐmŐse, yađ basıncında bir anormallik varsa ve yađlama sistemi alıŐmıyorsa, src bunu yađ gstergesinin yanmasından anlar. Motor alıŐırken yađ gstergesinde anormallik grlrse motor hemen durdurulur. Motor alıŐıđı srece yađlamanın olup olmadıđı motor yađ gstergesinden takip edilebilir. MarŐa basılıp motor alıŐtırıldıđında yađ lambasının snmesi gerekir.

TASNİF DIŐI

(3) Motorun yağ eksiltmesinin sebeplerinden bazıları:

Karter contasının yırtılması, segman ya da silindirlerin aşınması, karterin delik olması, tapadan yağ sızdırmasıdır. Silindirler veya segmanlar aşınmışsa motor yağ yakar.Yağ yakan motorun egzozundan mavi duman çıkar.

(4) Rodaj zamanı : Yeni bir araçta ilk kullanım süresine rodaj denir. Rodaj süresi çalışan parçaların birbiriyle alışma süresidir. Rodaj zamanında;

- (a) Aşırı sürat yapılmaz,
- (b) Ani duruş kalkış yapılmaz,
- (c) Motor tam güç konumunda çalıştırılmaz,
- (ç) Uzun süre sabit hızda gidilmez.

(5) Arıza ve Bakım:

S.No.	Soru	Cevap
1.	Motor yağını nasıl kontrol ederim?	Kontak anahtarı kapatılır, 4-5 dk.beklenir. Motor sıcakken ve düz zeminde iken, yağ çubuğunun iki çizgisi arasında olmalıdır.
2.	Yağ az olursa ne olur?	Motor ısınır ve yanar.
3.	Yağ neden azalır?	- Karter contası yırtılırsa, - Sekman, silindirler veya supap yuvaları aşınırsa - Karter delik, tapadan yağ sızdırıyor.
4.	Yağ nerden boşaltılır, nerden eklenir?	Karterin altındaki tapasından boşaltılır, supap muhafaza kapağında eklenir.
5.	Yağ göstergesi değer göstermiyor (Yağ lambası yanıyor) neden? Bu durumda ne yapmalıyız?	- Yağ yok - Yağ filtresi tıkalı - Yağ pompası arızalı - Yağ müşüründe kısa devre var. Aracı hemen stop ettir. Yağ seviyesine ve yağ müşürüne bak. Anlayamazsan servis çağır.
6.	Egzozdan mavi duman çıkıyor ne demek?	Araç yağ yakıyor.
7.	Araç neden yağ yakar?	Supap yuvaları, silindirler veya sekmanlar aşınırsa, motordaki yağ fazla ise.
8.	Motor yağını ne zamanlar kontrol etmeliyim	Günlük

TASNİF DIŐI

ç. SOĐUTMA SİSTEMİ:

(1) Motorda silindir içinde oluşan ateşleme ve yanma sonucu sıcaklık 1800-2500 °C'ye kadar yükselir. Sonuç olarak, bu sıcaklıkta elemanların uzun süreli çalışamayacağını düşünürsek motor içindeki sıcaklığın düşürülmesi gerektiği ortaya çıkacaktır. Soğutma sisteminin görevi; yanma sonucu açığa çıkan ısının motor parçalarına zarar vermeyecek değere düşürülmesini sağlamaktır. Soğutma sistemlerinin iki çeşidi vardır.

- (a) Su Soğutmalı
- (b) Hava Soğutmalı

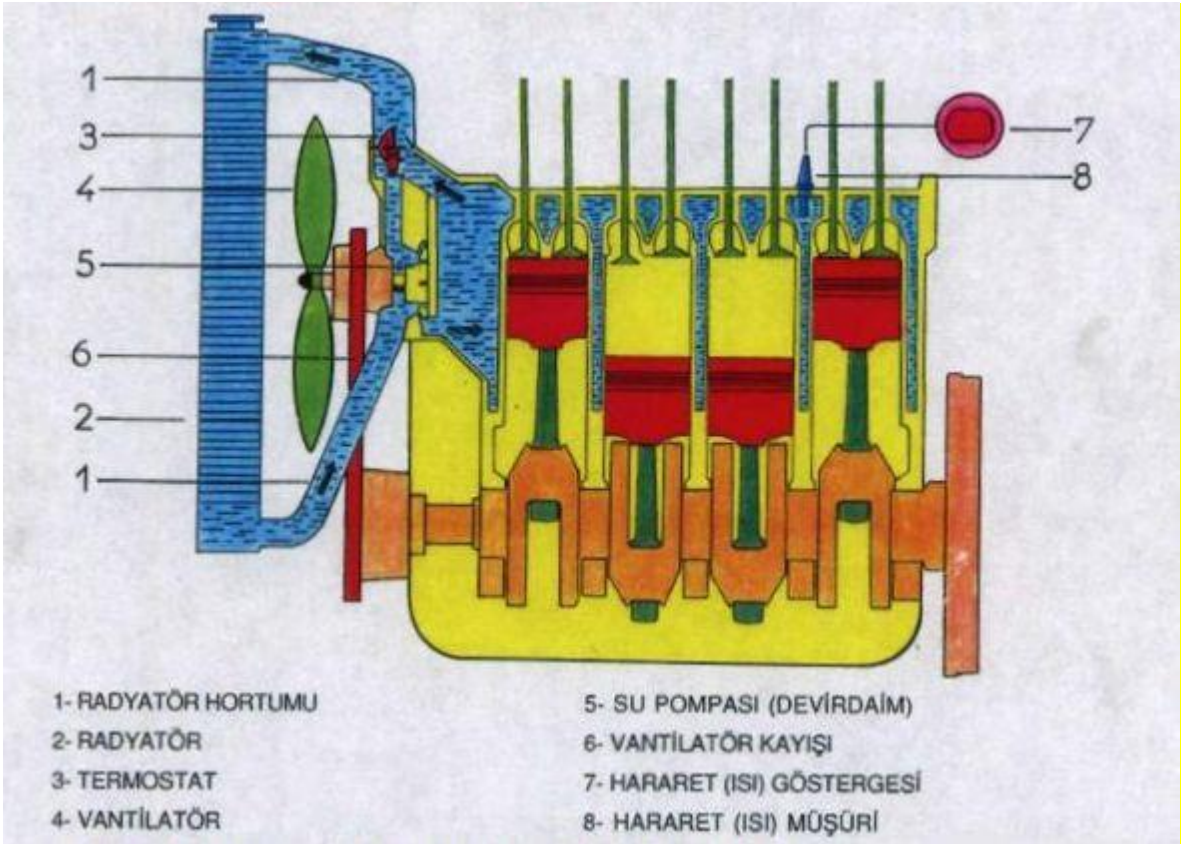

(2) SOĐUTMA SİSTEMİ PARÇALARI :

(a) Radyatör: Soğutma suyuna depoluk eder.Radyatöre konacak suyun seviyesi peteklerin üzerinde olmalıdır.Radyatöre konacak suyun içilecek temizlikte ve temiz su olması gerekir. Radyatöre su ilavesi araç rölantide çalışırken ılık ve kireçsiz su konularak yapılır.Donmayı önlemek için radyatöre antifriz ilave edilir. Çok sıcak bir motorda radyatör kapağı hava basıncı alındıktan sonra açılır.



TASNİF DIŐI

(b) Vantilatör Kayışı: V Őeklinindedir. Kayıő gerginliđi 1-1,5 cm civarında olmalıdır. Vantilatör kayıőı hareketini krank mili kasnađından alır ve vantilatör kayıőı devir daim pompası ve alternatörü (őarj dinamosunu) alıőtırır. Motor ısısının aniden yükselmesinin sebebi kayıő kopması olabilir.



(c) Devir Daim Pompası: Vantilatör kayıőından hareket alır. Radyatördeki sođuk suyu su kanallarına yollar. vantilatör kayıőı koparsa motor hararet yapar. Hava sođutmalı motoru, su sođutmalı motordan ayıran bir diđer özellik hava sođutmalı motorda radyatör ve su pompasının olmamasıdır.

() Termostat: Silindir kapađı su ıkıőındadır. Motorun sıcaklıđını alıőma sıcaklıđında sabit tutar. Termostadı soklmő motor, geređinden sođuk alıőır, aőınmalar artar ve verim dőer. Su olduđu halde motor fazla ısınıyorsa, termostat arızalıdır.



(d) Hararet Gstergesi: aracın alıőma sıcaklıđını srcye iletir, alıőmıyorsa hararet (ısı) mőiri arızalı olabilir.

(3) Sođutma sisteminde su azalıyorsa silindir kapak contası arızalı veya radyatör delik, radyatör kapađı bozuk, radyatör hortum ve kelepeleri arızalı veya delik, kalorifer hortumları delik veya termostat arızalı olabilir. Motorun hararet yapmasının nedenleri:

- (a) Vantilatör kayıőının gevőek veya kopuk olması,
- (b) Radyatör kapađının bozuk olması,
- (c) Radyatör peteklerinin tıkanması,
- () Radyatörde suyun azalması,
- (d) Termostatın arızalı olması, zamanında amaması,
- (e) Motor sođutma suyu kanallarının tıkalı olması,
- (f) Uygun vites ve hızda gidilmemesi,
- (g) Otomatik fanın arızalı olması veya fan mőrnn arızalı olması.
- (đ) Silindir kapak contasında kaak varsa,
- (h) Kalorifer hortumlarında kaak varsa.
- (ı) Motor ok sıcakken radyatöre sođuk su konursa silindir kapađı ve

blok atlayabilir.

TASNİF DIŐI

(4) Arıza ve Bakım:

S.No.	Soru	Cevap
1.	Hava sođutmalı motorda hangi parçalar yok?	Su pompası ve radyatör.
2.	Vantilatör kayışının gerginliđi ne kadar olmalıdır?	1 – 1,5 cm
3.	- Kayış nerden hareket alır? - Nerelere hareket verir? - Koptuđunu nasıl anlarım? -Gevsek olursa veya koparsa ne olur?	- Krank kasnađından - Vantilatöre,su pompasına ve alternatöre. - Şarj ikaz lambası yanar.(Motor hemen stop edilir) - Motor hararet yapar.
4.	Sođutma sisteminin suyu azalıyor, Neden?	- Silindir kapak contası arızalı - Radyatör delik - Radyatör kapađı bozuk - Radyatör hortum ve kelepçeleri arızalı veya delik. - Kalorifer hortumları delik - Termostat arızalı.
5.	Motor hararet yaptı, neden?	- Radyatör petekleri tıkalı, - Radyatördeki su az - Vantilatör kayışı gevşek veya kopuk. - Termostat arızalı - Motor yađının azalması - Su kanallarının tıkalı olması - Uygun vites ve hızda gidilmemesi, - Otomatik fanın arızalı olması sebep olabilirler.
6.	Hararet yapınca ne yapmalıyım?	Motor rölantide çalıştırılır, ılık ve kireçsiz su konulur. Radyatöre konulacak su içilebilir temizlikte olmalıdır.
7.	Motor sıcak sođuk su koyabilir miyim?	Hayır. Silindir blođu ve silindir kapađı çatlayabilir.
8.	Kışın su donar mı?	Evet. Donmasın diye antifriz katılır.
9.	Termostatı motordan çıkarırsak ne olur?	Motor sođuk çalışır, geç ısınır, aşınmalar artar.
10.	Sıcak motorun radyatör kapađı nasıl açılır?	Islak bezle tutup bir miktar açılır havası alınır.
11.	Hararet ısı göstergesi çalışmıyor neden?	Hararet ısı müşürü arızalıdır.

d. ŞARJ SİSTEMİ:

(1) Şarj sistemi, motor çalışmaya başladığı andan itibaren aracın elektrik ihtiyacını karşılar ve aküyü şarj eder. Bir araç için gerekli elektrik enerjisini şarj sistemi sağlar. Araç stop halde iken elektrik üretimi olmaz fakat elektrik ihtiyacı var ise bu daha önce elektrik depo edilmiş olan akümülatörden karşılanır. Araç stop halde iken uzun süre elektrik kullanılır ise bir müddet sonra akümülatördeki elektrik de biter.

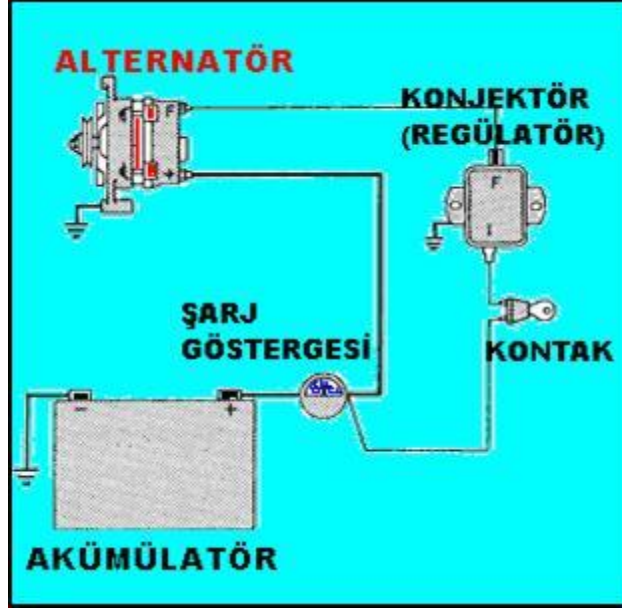

(2) ŞARJ SİSTEMİ PARÇALARI :

(a) Alternatör (şarj dinamosu), krank mili kasağından vantilatör kayışı ile aldığı mekanik enerjiyi elektrik enerjisine çevirir.

(b) Konjektör (regülatör), alternatörün ürettiğı elektriğın volt ve akımını ayarlar. Aracın devri arttıkça alternatörden yüksek akım çıkar. Alternatörden çıkan bu yüksek akım ve voltajı ayarlar, tesisata ve aküye gönderir. Araçta ampuller sık sık patlıyorsa veya akü su kaybı fazlaysa konjektör arızalı olabilir.

(c) Vantilatör kayışı çok sıkı ise alternatör yatakları bozulabilir. Vantilatör kayışının koptuğı "ilk olarak" şarj ikaz lambasından anlaşılır. Vantilatör kayışı gevşekse araç hararet yapar. Vantilatör kayışı parmakla bastırıldığında 1-1,5 cm gerginlikte olmalıdır

(ç) Şarj lambası, şarj sisteminin çalışmadığını ikaz eder. Yani alternatör, konjektör vs. arızasını belirtir. Marşa basılıp motor çalıştığında şarj ikaz lambası sönmelidir. Şarj lambası yanıyor ise aracın durdurulup kontağın hemen kapatılması gerekir. Motor çalıştığında şarj ikaz lambası yanıyor ise vantilatör kayışı gevşek olabilir yada alternatör kablo bağlantıları gevşek veya alternatör kömürü aşınmış olabilir.

e. MARŐ SİSTEMİ:

(1) Marő sistemi motora ilk hareketi verir.

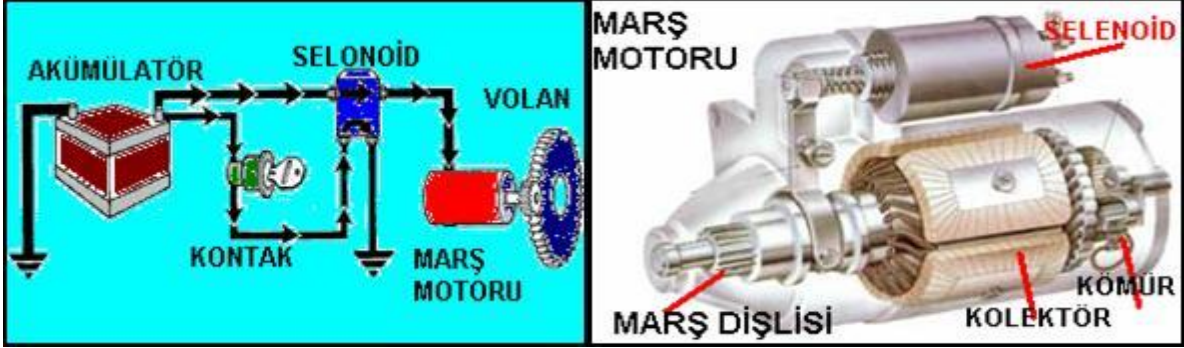

(2) MARŐ SİSTEMİ PARÇALARI: Akü, Kontak anahtarı, Marő motoru, Volan dişlisidir.

(3) SİSTEMİN ÇALIŐMASI :

(a) Marőa basıldıđında marő motorunun marő dişlisi volanın üzerindeki dişlileri kavrar ve volanı döndürür. Volan da krankı döndürerek, motora gerekli ilk hareketi verir. Marő motoruna ilk hareketi ise akü verir.

(b) Marő dişlisi 80-100 dev/dak ile döner. Marőa basma süresi 10-15 saniyedir. Marőa basa basa akümülatör boşalır. Akü biter ve başka bir aküyle takviye yapılacaksa her iki akünün (+) kutup başları (+) kutup başlarıyla, (-) kutup başları ise (-) kutup başlarıyla birleştirilir. Buna Akü takviyesi denir. Her iki akünün de voltajı aynı olmalıdır. Dijital göstergeli araçlarda akü takviyesi yapılmaz.

(c) Marő durumunda marő motoru hiç dönmüyorsa, tık diye bir ses geliyorsa, ayrıca korna da çalmaz ise: Akü kutup başları gevşek veya Akü kutup başları oksitlidir. Marőa basıldıđında marő motoru yavaş dönüyorsa sorun aküde kutup başları gevşek olabilir veya akü zayıflamış olabilir.

(ç) Marő durumunda marő motoru güzel dönüyor fakat araç çalışmıyorsa ateşleme veya yakıt sistemi arızalıdır.

(d) Marő selenoidi marő sisteminin bir elemanıdır. Motor çalışırken marő yapılırsa volan dişlisi ve marő dişlisi zarar görür. Marőa basıp motor çalıştırıldıđında kırmızı renkli yağ ve şarj lambalarının sönmesi gerekir. Sönüyor veya araç giderken yanıyor ise motor hemen stop edilir.

TASNİF DIŐI

f. GÜÇ AKTARMA ORGANLARI:

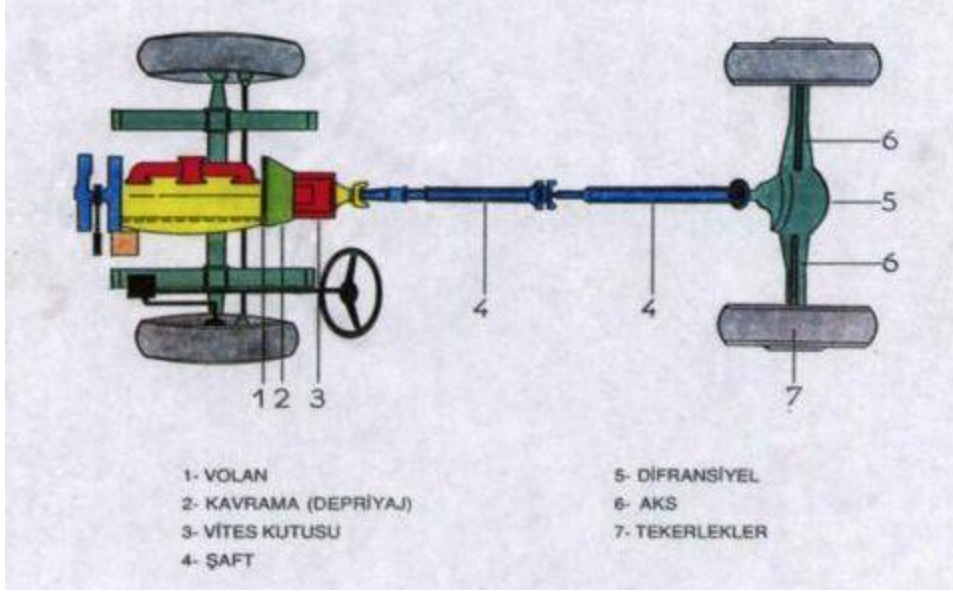

(1) GÖREVİ: Motordan alınan hareketin lastiklere iletilmesini sağlamaktır.

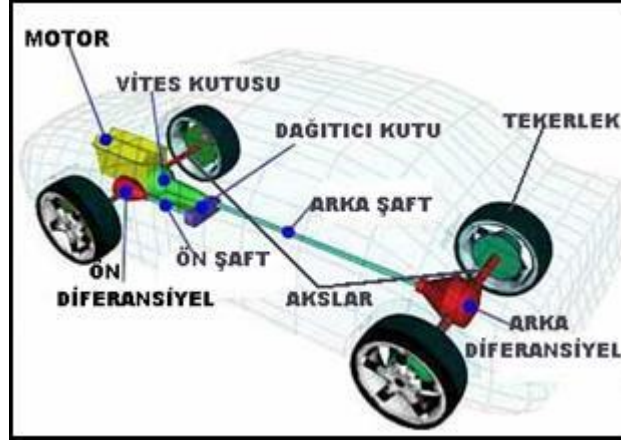

(2) PARÇALARI:

(a) Volan dişlisi : Motordaki hareketi ilk motor dışına verir.

(b) Kavrama (debriyaj): Motorla vites kutusu arasındaki irtibatı keserek vites deęiŐtirme olanaęı saęlayan aktarma organıdır. Ani ve sert duruŐ kalkıŐ yapmak debriyaj balatasını sıyrabilir. Debriyaj balatası yaęlanırsa debriyaj kaçıır. Debriyaj kaçıırıyorsa güç kaybı ve yakıt sarfiyatı olur. Debriyaj teli koparsa araç vitesine geçmez. Vites deęiŐtirirken debriyaj pedalına tam basılır. Araçın ilk çalıŐması esnasında bir miktar gaz verildikten sonra debriyaj pedalına sonuna kadar basmanın faydası vardır. Araç hareket halindeyken ayak debriyaj pedalı üzerinde tutulmamalıdır. Balatanın zamanla sıyrılarak aşınmasına yol açar. Araç geri vitesine takılmak istendięinde takılmıyorsa, debriyaj pedalından ayak çekilip yeniden basılır. Vites deęiŐtirirken ses geliyorsa, debriyaja tam basılmamıŐtır

TASNİF DIŐI



(c) Vites kutusu (őanzıman): Aracın hızını ve gücünü (torku) ayarlar. Duruőlarda park freni görevi yapar. Aracın geri hareketi vites kutusundan sağlanır. Vites kutusu bakımı yapılırken yađa ve yađ kaçađına dikkat edilir. Aracın km saati hareketini km. teli yardımıyla vites kutusundan alır.

(ç) őaft: Vites kutusundan aldıđı dönme hareketini diferansiyele iletir.

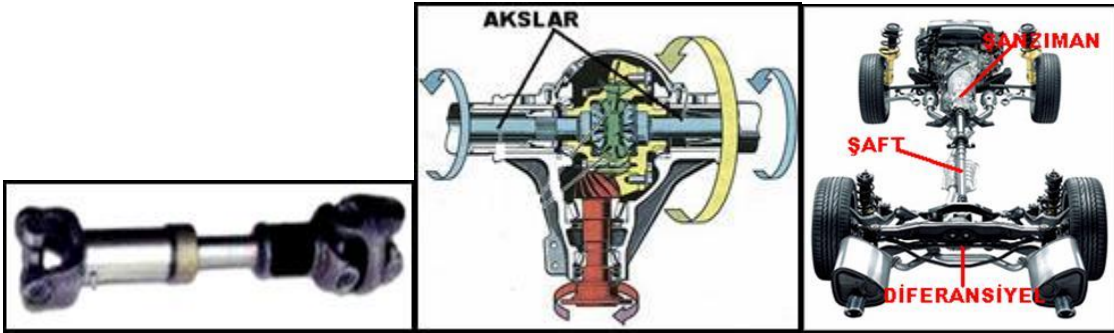

(d) Diferansiyel: Kendine gelen hareketi 90 derece kırıp akslar yardımıyla tekerleklere iletmek, virajlarda içteki tekerleđi az, dıştakini fazla döndürerek kolay ve rahat viraj almayı temin etmektir. Aktarma organlarında vites kutusuna ve diferansiyele yađ olarak diőli yađı konulur. Önden çekiőli araçlarda őaft ve diferansiyel bulunmaz.

(e) Akslar: Diferansiyelin hareketini tekerleklere iletirler.

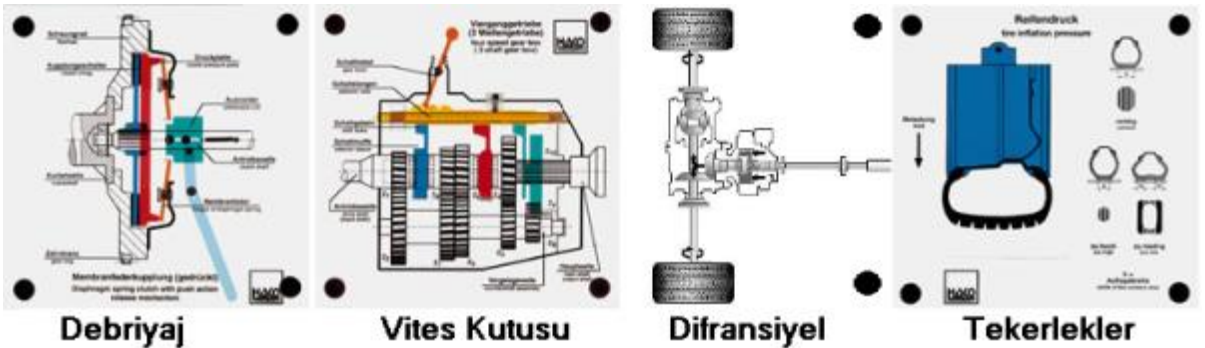

(f) Tekerlekler (jant ve lastikler) : Aracın yol üzerindeki hareketini sarsıntısız olarak sağlayan elemanlardır.

Lastiklerdeki ađırlık dengesinin bozukluđu demek olan balans oluşursa araçta titreőim oluşur. Bu titreőimler en çok direksiyon simidinde hissedilir. Lastik deđiőtirilirken kriko takılınca el freni çekili olmalıdır.

TASNİF DIŐI

Yakıt tasarrufu sağlamak için lastik havalarına dikkat edilir.Lastiklere normalden fazla hava basılırsa lastikler sürekli olarak ortadan aşınırlar ve araç titrer.Lastiklerin havası normalden az ise kenarlardan aşınır,güç kaybı yakıt sarfiyatı olur.Ön lastiklerin havası az ise direksiyon zor döner.Isınmadan dolayı lastik hava basıncı artmışsa hiçbir şey yapılmaz. Aracın lastikleri her araca binileceği zaman kontrol edilir. Dupleks lastik iç lastiği olmayan lastiktir. Karlı havalarda zincir çekici tekerlere takılır. Lastiklerin üzerindeki rakamlar lastik ebatlarını belirtir.Bir tekerle dupleks, diğer tekerle şamliyelli lastik takılırsa araç bir tarafa çeker.Bijonların temizliği kuru bezle yapılır.

4 x 4 ÇEKER ARACIN AKTARMA ELEMANLARI

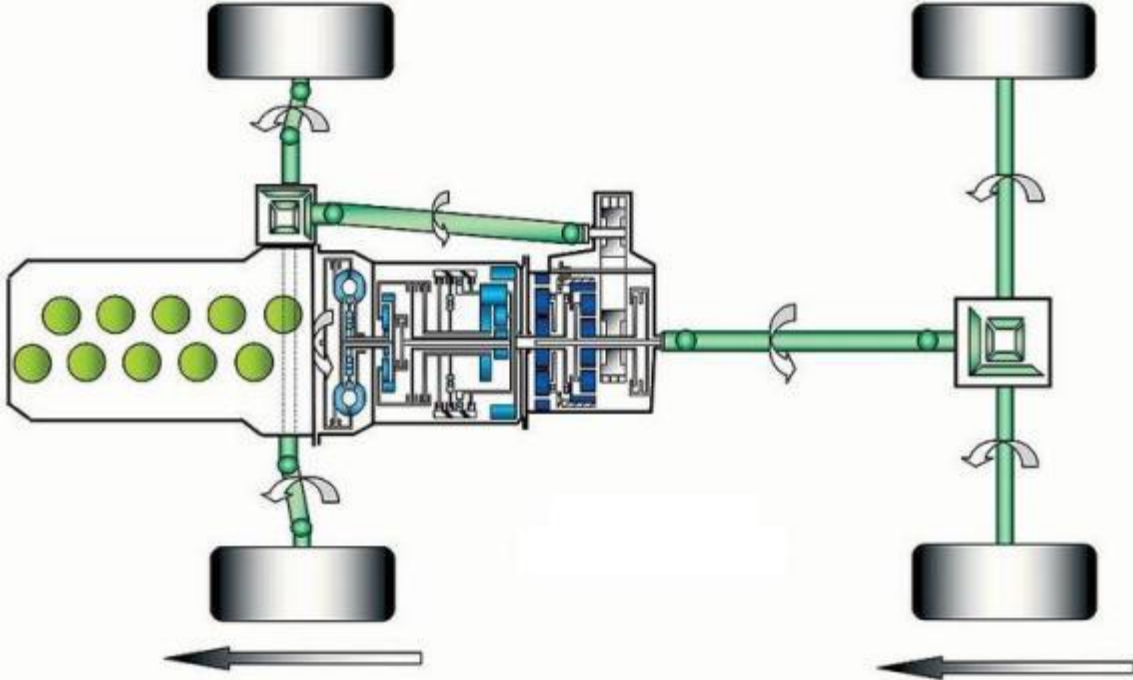

(3) Arıza ve Bakım:

S.No.	Soru	Cevap
1.	Motoru ilk çalıştırırken hangi pedala sonuna kadar basmakta yarar var?	Debriyaj pedalına
2.	Araç hareket halinde iken ayak debriyajda devamlı kalırsa ne olur?	Debriyaj balatası aşınır- Debriyaj bilyası bozulur.
3.	Debriyaj kaçırmasının sebepleri nelerdir?	- Debriyaj balatasının aşınması - Debriyaj balatasının sıyrılması - Debriyaj balatasının yağlanması - Debriyaj pedal boşluğunun fazla olması
4.	Vites değiştirirken ses geliyorsa sebebi nedir?	Debriyaj pedalına tam basılmamıştır.
5.	Aktarma organlarının çalışma sırası nedir?	Debriyaj-Vites kutusu-Şaft- Diferansiyel-Aks-Teker

TASNİF DIŐI

g. ARACIN ÜZERİNDEKİ SİSTEMLER:

(1) FREN SİSTEMİ:

(a) GÖREVİ : Aracı yavaşlatmak,yavaşlayan aracı durdurmak veya duran aracı sabitlemek için kullanılır.

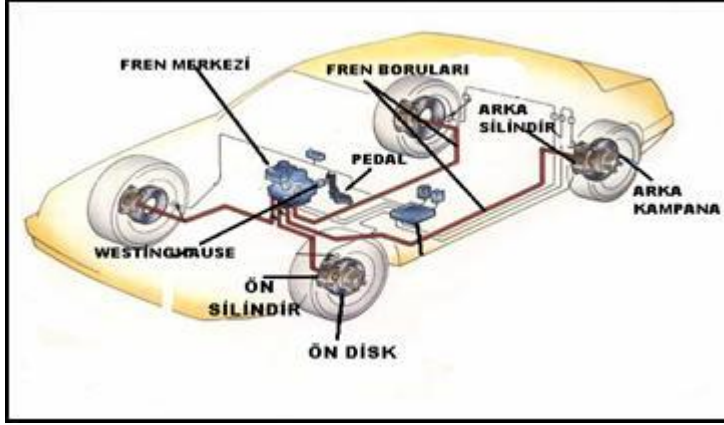

(b) Araç üzerinde 3 tip fren bulunur:

(I) El Freni: Duran aracı sabitlemek için kullanılır. El freni her araçta arka tekerleri sabitler.El freni teli kopmuş ise el freni tutmaz. El freni çekili durumda unutulup yola devam edilirse kampanalar ısınır ve fren tutmaz. Soğuk havalarda el freni çekili durumda bırakılırsa fren balataları donarak yapışır. Araç çalışıyor fakat hareket ettirilemiyorsa el freni çekik olabilir.

(II) Ayak Freni: Aracı yavaşlatmak,yavaşlayan aracı durdurmak için kullanılır. Ayak frenine basıldığında ön ve arka tekerlekler birlikte durur.

Çeşitleri;

(aa) Hidrolik fren : Fren sisteminde hidrolik azalmışsa hidrolik yağı ile takviye edilir.Aksi halde frenler tutmaz.Fren yapılmasına rağmen aracın hızı azalmıyorsa, fren hidroliği yok veya azalmış hatta fren ayarları gevşek olabilir. Fren sistemine yağ sızmış olabilir. Fren sisteminde kaçak olabilir Fren sisteminde hava varsa fren pedalı sertleşir ve frenler tutmaz.

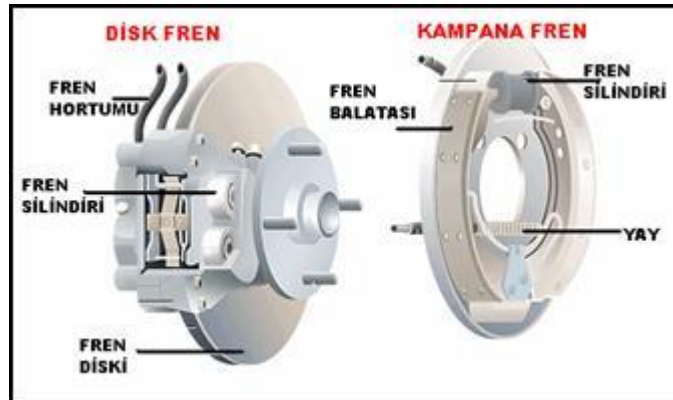

TASNİF DIŐI

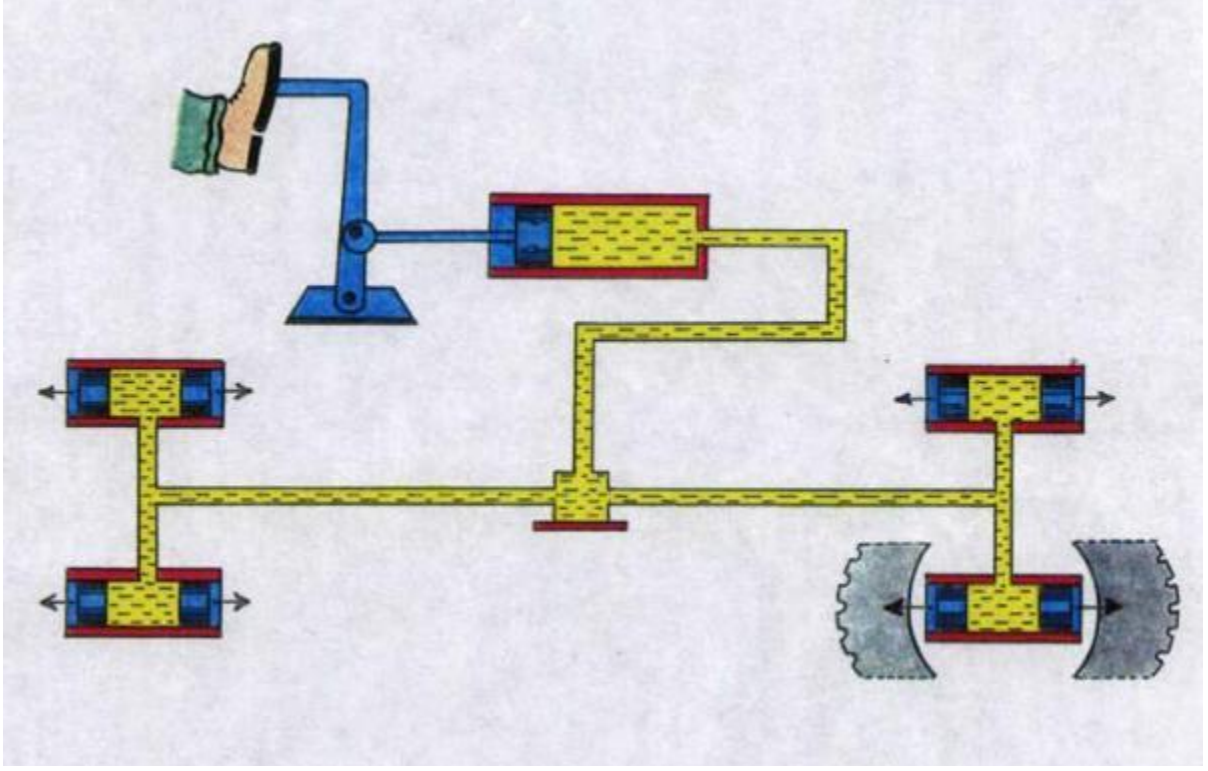

(bb) Havalı fren : Hava frenli araçta hava basınç göstergesi basınç göstermiyorsa araç olduđu yerden kaldırılamaz.Havalı frenli bir araçta üsttekilere ilaveten hava tüpü ve kompresör bulunur.

(cc) Karma fren (westinghouse fren) : Westinghouse tipi frenli bir arabada hareket halinde iken motor stop ettirilirse frenler şişer ve fren tutmaz.

(çç) ABS Fren : (Anti Blockage System) ABS frenin avantajları, frenlerken direksiyon hakimiyetini kaybetmemesidir. ABS fren aracı kısa mesafede durdurmaz ama yağışlı ve kaygan yüzeylerde ani frene basılsa bile lastiklerin kaymadan dönerek durmasını sağladığı için direksiyon hakimiyeti kaybolmadan yavaşlamasını ve durmasını sağlar. Ayrıca bazı araçlarda EBD (Electronic Brakeforce Distribution) diye bir sistem vardır.Bu sistem sayesinde tekerlekler kilitlemeden minimum reaksiyon süresinde maksimum frenleme sağlanır.Aracın kampanaları aşırı ısınmışsa fren ayarları bozuk olabilir. Fren sisteminde fren ayarı yapılır. Sıkı ise kampanalar ısınır, yakıt sarfiyatı artar,gevşekse frenler tutmaz. Ön lastiklerin biri yeni biri eskiyse frenlerken araç bir tarafa çeker.Traktörlerde sağ ve sol fren mandalı düz yolda giderken kilitlenmelidir. Fren sistemi diskli ise , disk yüzeyi ve fren balataları kolay soğur,kampanalı ise bu avantaj bulunmaz.

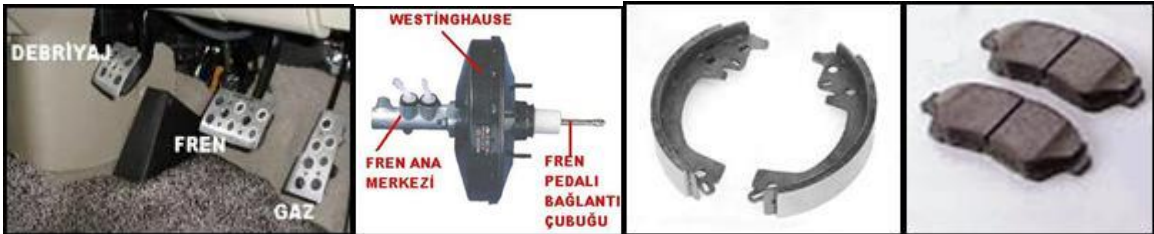

TASNİF DIŐI

(III) Motor Freni (Kompresyon Freni): Büyük araçlarda egzoz gazının dışarı atılması sırasında egzoz manifoldu kapatılarak aracın yavaşlaması sağlanır .Binek araçlarda ise aracın yokuđu uygun vitesle inmesi ile sağlanır.

(c) Arıza ve Bakım:

S.No.	Soru	Cevap
1.	Fren yapınca fren tutmuyor neden?	- Sistemde fren hidrolik yağı az veya yok. (günlük kontrol) - Boru ve bağlantılarında kaçak var - Balatalar aşınmıştır. - Fren sisteminde hava vardır - Balatalar yağlanmış veya aşırı ısınmıştır.
2.	El freni çekili unutulur yola devam edilirse ne olur?	Kampanalar ısınır fren tutmaz.
3.	Soğuk havalarda el freni çekilirse ne olabilir?	Fren balataları donarak kampanaya yapışır.
4.	Servis (ayak) frenine basınca ne olur?	Ön ve arka tekerler birlikte durur.
5.	Fren ayarları düzgün yapılmazsa ne olur?	- Fren yapınca araç sağa-sola savrulur veya kayar. - Sıkı olursa balata ve kampanalar ısınır fren tutmaz.
6.	Westinghouse fren sistemi olan araçta ne yapılmaz?	Kontak kapatılırsa fren asla tutmaz.
7.	Havalı fren sisteminde aracı çalıştırmadan önce nereye bakılmalıdır?	Hava basınç saatine.
8.	Frenleme esnasında fren pedalı neden titrer?	Disk veya balata yüzeyi bozulmuştur.
9.	Fren yağı azalmış ise ne ile tamamlanır?	Hidrolik yağı ile (Hidrolik yağı günlük kontrol edilir)
10.	Diskli frenin avantajı nedir?	Balata ve disk yüzeyinin daha kolay soğuması

(2) ÖN DÜZEN (DİREKSİYON) SİSTEMİ:

(a) GÖREVİ: Ön düzen sistemi, aracın dönüşünü sağlar. Mekanik, havalı ve hidrolik direksiyon sistemleri vardır.

TASNİF DIŐI

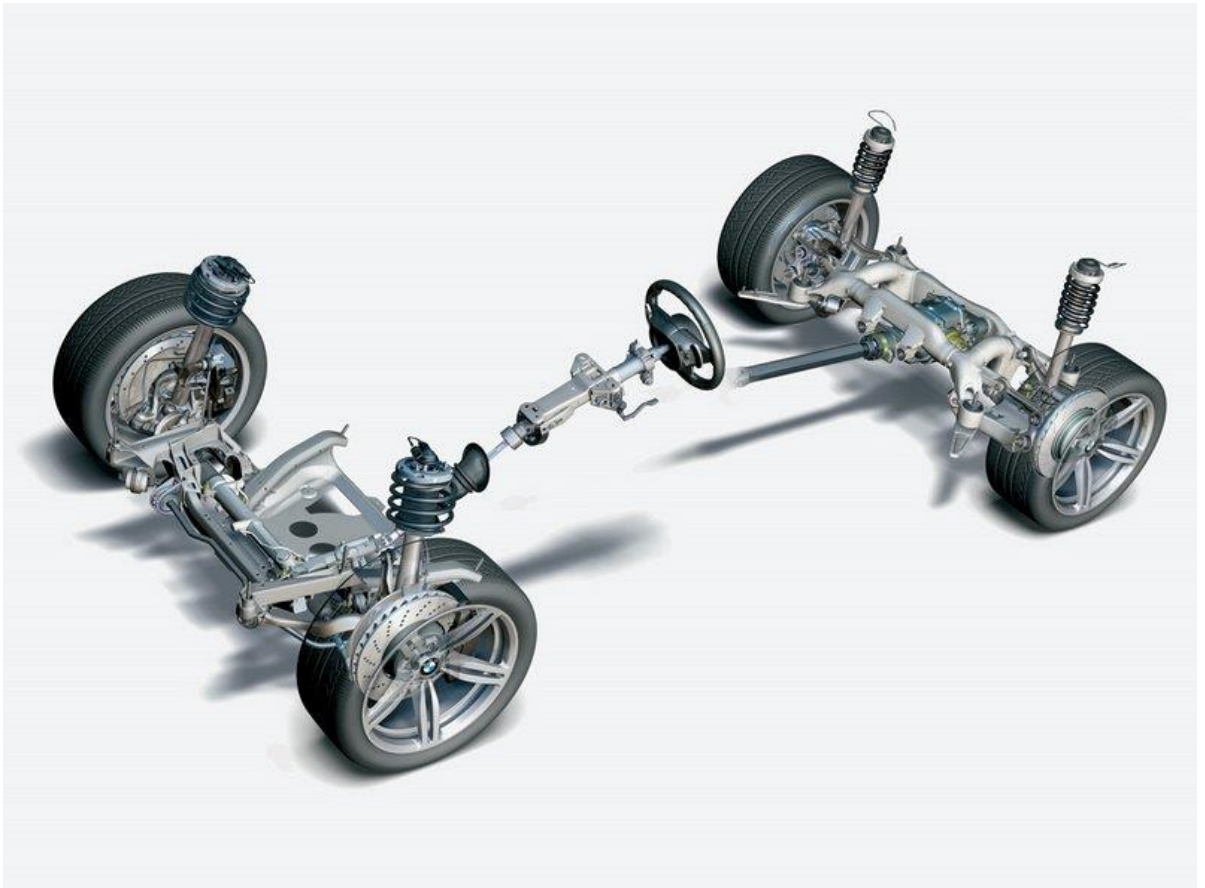
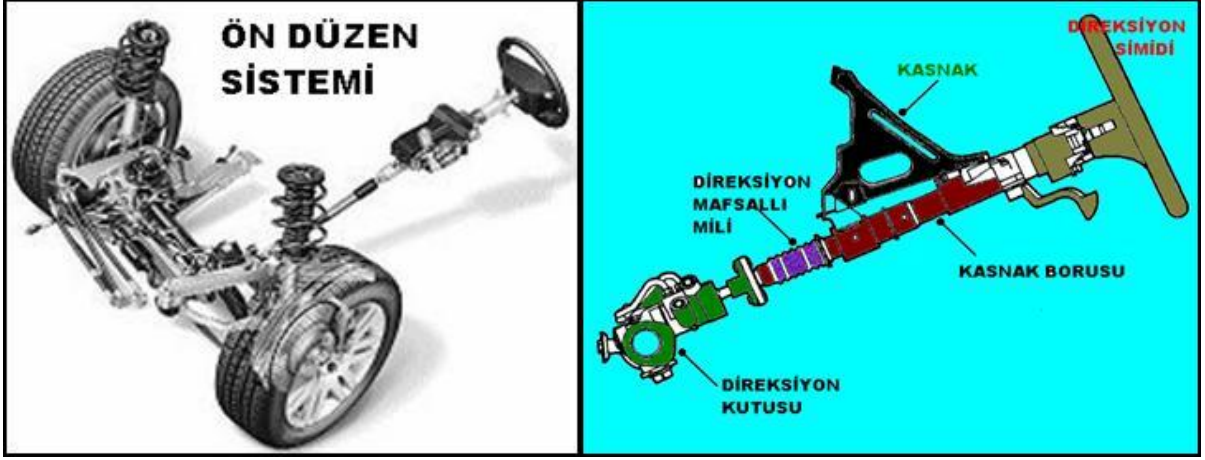

(b) PARÇALARI: Direksiyon simidi,direksiyon mili,direksiyon kutusu,rot,rotbaşı (rotil) sistemin bazı parçalarıdır.

(c) Direksiyon kutusunun yağı kontrol edilmelidir.Eksikse dişli yağı ilave edilir.Direksiyon boşluğu artmış ise iki sebebi vardır.

- (I) Direksiyon dişli kutusu arızalı veya ayarsızdır.
- (II) Rot başları aşınmıştır.

TASNİF DIŐI

- (ç) Rot (ön düzen) ayarı bozursa araç yolda giderken çekme, gezme yapar, ayrıca ön lastikler içten ve dıştan aşınır.
- (d) Direksiyon titreşim yapıyor ise ön lastiklerin Balans ayarı bozuktur.
- (e) Direksiyon zor dönüyorsa lastik hava basıncı normalden azdır.
- (f) Arıza ve Bakım:

S.No.	Soru	Cevap
1.	Neden rot ayarı yaparız?	- Direksiyon hakimiyetini kolaylaştırmak. -Tekerlerin yol ile temasını sağlamak, - Tekerlerin aşınmasını önlemek, - Dönüş sonrasında direksiyonun kendi kendine toplanmasını sağlamak.
2.	Direksiyonda neden boşluk oluşur?	- Rot bağlantıları aşınmış, - Küresel boşluklar aşınmış, -Teker bilyaları aşınmış veya gevşektir, -Direksiyon dişli kutusunun ayarı bozulmuştur.
3.	Direksiyon sistemi bakımında ne yapılır?	Direksiyon kutusu yağına bakılır.
4.	Ön düzen (rot) ayarları bozuk olan bir araçta muhtemelen arıza nedir?	Ön lastikler içten veya dıştan aşınır.

(3) SÜSPANSİYON SİSTEMİ:

(a) Süspansiyon sistemi, sürücü ve yolcuların yol bozukluklarından etkilenmeden sarsıntısız bir yolculuk yapmalarını sağlar. Yaylar (helezon yay) ve amortisörlerden oluşur. Yaylar, yoldan gelen darbe titreşimleri üzerine alır.

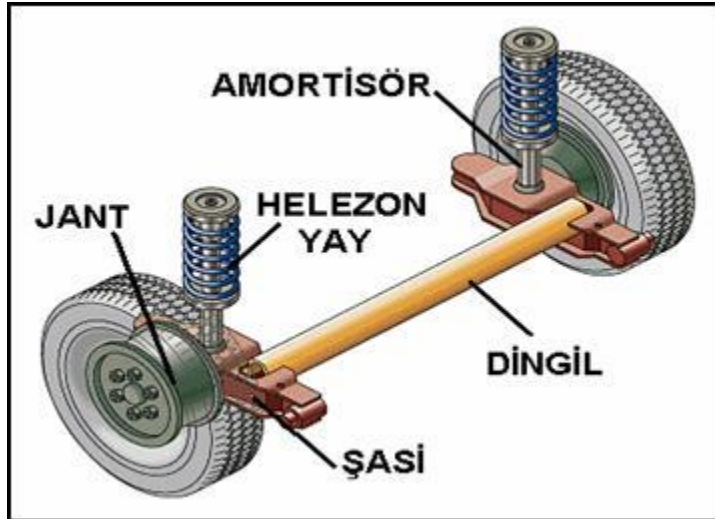

TASNİF DIŐI

- (b) Helezon yaylar otomobil türü araçlarda kullanılır,
- (c) Makaslar ise genellikle ağır hizmet araçlarında kullanılır.
- (ç) Amortisör yayların salınımını kontrol eder.

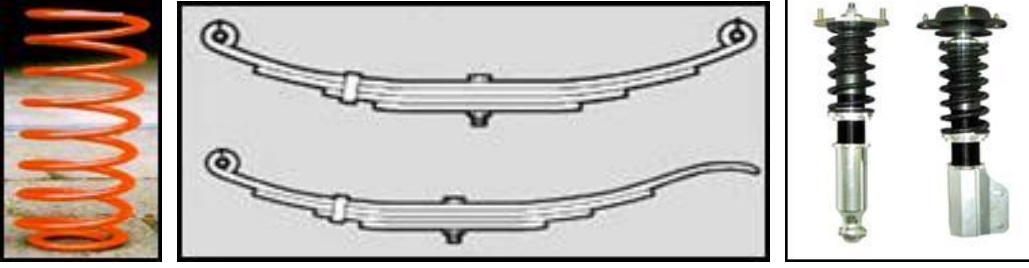

(4) EGZOZ SİSTEMİ :

(a) Motor çalıştığı sürece çıkan yanmış gazları dışarıya sessiz bir şekilde atılmasını sağlayan sistemdir.



(b) PARÇALARI:

- (I) Egzoz manifoldu
- (II) Egzoz borusu
- (III) Egzoz susturucusu aracın gürültü yapmasını önler, patlak ise gürültü yapar
- (IV) Katalitik konventör egzozdan çıkan kirli ve zehirli gazların etkisini yok eder. Kurşunsuz benzin kullanılır. Motorun egzozundan fazla bozuk ses çıkmasına susturucu veya egzoz borularının delinmesi, çürümesi sebep olabilir.

(5) AYDINLATMA VE İKAZ SİSTEMİ

(a) Aydınlatma sisteminde, sigortalar, kablolar, farlar, park lambası, sis lambası, plaka lambası, gösterge lambası, iç aydınlatma lambası, bagaj aydınlatma lambası, gibi lambalar vardır. İkaz sisteminde, sinyaller, fren ikaz lambaları, geri vites lambası, korna bulunur. Her elektrik elemanı gibi araçlarda bulunan aydınlatma ve ikaz sistemi gibi elektrikli devrelerde de: akü, kablolar, kablo bağlantıları, sigortalar, açma kapama düğmeleri yada kolları, ve alıcı olarak da ampuller bulunmaktadır.

TASNİF DIŐI



(b) Fren müşürü ikaz sisteminin bir parçasıdır. Fren lambaları yanmıyorsa, fren müşürü arızalı olabilir. Fren lambalarından biri yanmıyorsa, yanmayan lambanın ampulü yanmış olabilir.

(c) Farların bakımı yapılırken, far ayarı yapılır. Uzun farlar yandıđında gösterge üzerinde mavi renkli ışığı yanar. Farlardan hiçbiri yanmıyorsa, sigortası atık olabilir. Far anahtarı bozuksa farlar yine hiç yanmaz. Farlardan biri sönük yanmıyorsa far kablo bağlantısı gevşemiş veya paslanmış olabilir.

(ç) Flaşör arızalanınca sinyal lambaları yanmaz. Isı göstergesi çalışmıyorsa, ısı göstergesi müşürü arızalı olabilir.

(d) Sigortanın görevi, kısa devre olduđunda sistemi korumaktır. Sigortalar atıksa bunun yerine aynı amperde yeni sigorta takılır. sigortanın tamiri olmaz

(6) GÖSTERGELER SİSTEMİ:

(a) Göstergeler aracın ön paneli üzerinde sürücünün kolayca görebileceđi şekilde konulmuşlardır. Araçlarda çeşitli sistemlerin çalışma durumları hakkında bilgi verirler. Arıza meydana gelmeden veya geldiđi anda, sürücüyü uyararak amacıyla konulmuşlardır. Sürücülerin seyir esnasında göstergeleri sık sık kontrol etmeleri gerekir.

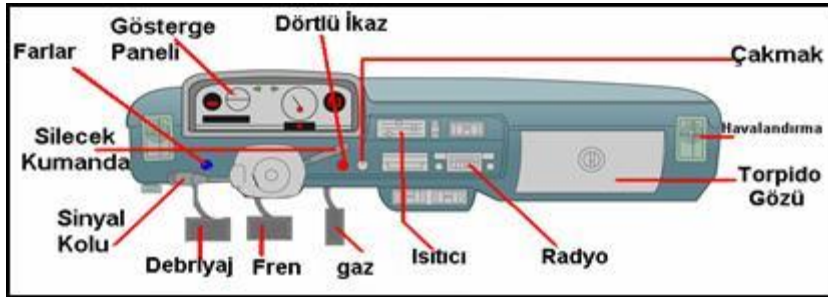

(b) Araçta Bulunan Göstergeler:

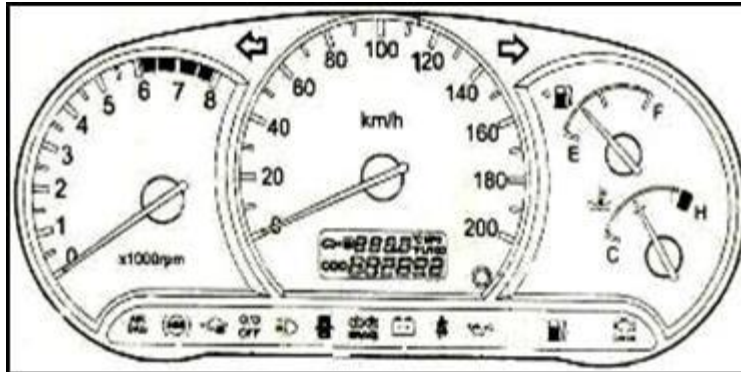

TASNİF DIŐI

• Kilometre göstergesi	• Günlük kilometre sayacı,	• Servis bakım lambası,
• Motor devir göstergesi	• Zaman saati,	• Airbag lambası,
• Sıcaklılık (hararet)göstergesi,	• Kısa ve uzun far göstergeleri,	• ABS fren lambası,
• Yakıt göstergesi,	• Cam rezistansı göstergesi	
• Şarj göstergesi	• Sis lambası göstergesi,	
• Yağ göstergesi,	• Emniyet kemeri göstergesi,	
• Jikle göstergesi	• Dörtlü flaşör göstergesi,	
• Fren hidroliđi göstergesi,	• Sinyal göstergesi,	

5. MOTORUN BAKIMI

a. Periyoda Göre Bakım:

(1) Günlük:

- (a) Yakıt kontrolü
- (b) Işık ve ikaz sistemi kontrolü
- (c) Yağ kontrolü
- (ç) Araca her binişte lastik havaları kontrolü
- (d) Soğutma suyu kontrolü
- (e) Dizelde yakıt deposu suyu alınır
- (f) Fren hidroliđi kontrolü
- (g) Dizelde yakıt filtresi suyu alınır.

(2) Haftalık:

Vantilatör kayışı gerginliđi, akü bakımı yapılır.

(3) Aylık:

Hava filtresi temizlenir.

(4) 6 Aylık Bakım:

- (a) Motor ayarları yapılır(Supap, buji, platin, avans v.b)
- (b) Ön düzen ayarları yapılır (Rot, kamber, Kaster v.b)
- (c) Amortisör yađı kontrol edilir.
- (ç) Fren sistemi kontrol edilir. Duruma göre balatalar deđişir, fren ayarı

yapılır.

TASNİF DIŐI

- (d) Lastiklerin yer deęiŐimi (Arkalar ne, nler arkaya takılmalıdır)
- (e) Far ayarı yapılır
- (f) Yaza kışa hazırlık yapılır (Hava filtresi ve otomatik jigle kışık pozisyona evirilir)

(5) Yıllık Bakım:

- (a) 6 Aylık Bakım tekrar yapılır.
- (b) Radyatr suyu deęiŐtirilir.
- (c) Yakıt deposu temizlenir.
- () Dizel motorlarda enjeksiyon pompası ve enjektr ayarı yapılmalıdır.

(5) Rodaj Sresi (AlıŐtırma) ve İlk Bakım:

0–2000 km. rodaj sresidir. Paraların birbirine alıŐması dnemidir. Bu dnemde aŐaęıdakilere dikkat edilmelidir.

- (a) Fazla srat yapılmaz
- (b) Ani duruŐ ve kalkıŐ yapılmaz
- (c) Motor tam gte alıŐtırılmaz.
- () Uzun sre sabit hızda gidilmez.



b. Ak bakımı yaparken;

(1) Ak dıŐ yzeylerinin ve kutup baŐlarındaki oksitlerin sodalı su ve sıcak su ile temizlenmesine, plakaların 1 cm zerine kadar saf su ilave edilmesine, eleman kapak deliklerinin aık tutulmasına, kışın ak donmasın diye ak tam Őarj ettirilir, dijital gstergeli arata asla ak takviyesi yapılmaz.

(2) Ak kendilięinden boŐanıyorsa aknn st kısmında pislik birikmiŐtir.

(3) Kısa devreden dolayı yangın olursa ak kutup baŐları ıkarılır.

(4) Ak 2 kutup baŐı arasında her iki kutup baŐına deęen bir madeni para konursa ak kısa devre olup patlar.

TASNİF DIŐI

- c. Yađlı tip hava filtresinin bakımı yapılırken sklen paralar gaz yađı ile temizlenir.
- . Ara suya girerek motor stop ederse ateŐleme sisteminin paralarının kuruması beklenir.
- d. Aracın durdurulması gereken zamanlar:
- (1) Yađ lambası yanarsa,
 - (2) Őarj lambası yanarsa,
 - (3) Motordan garip ses gelirse,
 - (4) Yanık kablo kokusu gelirse ara stop ettirilir.
- e. GeniŐ Kapsamlı Dzenli Bakım ve Servis Rehberi İin neriler:

(1) Yađ ve Filtreler: Aracınızın yađ ve filtrelerini reticinin nerdiđi zaman aralıklarında deđiŐtirin. Motora iyi bir yađ basıncı sađlayabilmek iin yađ seviyesini her iki haftada bir kontrol edin.

(2) KayıŐlar: KayıŐları 5.000 km.de bir kontrol edin – Aracınızdaki alternatr, fan ve sođutma sistemleri, dođru alıŐabilmeleri iin kayıŐ sistemleri kullanır ve kayıŐlar dzenli olarak kontrol edilmeli, gerektiđinde deđiŐtirilmelidir. Gzle yapılacak bir kontrolde, kayıŐlarda yıpranma ya da tırtıklı kenarlar oluŐmaya baŐlamıŐsa , kayıŐların deđiŐtirilme zamanı gelmiŐtir. KayıŐ kopmadan nem alınmazsa, ok kt sonular dođabilir.

(3) Hortumlar: Hortumları 5.000 km.de bir kontrol edin – Konu sođutma sistemi olduđunda, hortumlar zenle kontrol edilmeli ve gerektiđinde deđiŐtirilmelidir. Bir hortumun durumunu, onu sıkarak test edebilirsiniz – kolayca sıkılabilen yumuŐamıŐ hortumlar mutlaka deđiŐtirilmelidir.

(4) Lastikler: Lastiklerde dzensiz aŐınma olup olmadıđını periyodik olarak kontrol edin – Lastiklerde bu tarz aŐınmalar varsa aracınızı nitelikli bir teknisyene gsterin ve lastik hizalarını kontrol ettirin. Lastiklerdeki aŐınmaları kontrol etmek iin lastik diŐleri arasına bir bozuk para sokun ve baŐparmađınızla iŐaretleyin. Her bir lastiđin diŐ derinliđi, diđerlerinin diŐ derinliklerinden en fazla 2 milimetre kadar sapmalıdır. 5 milimetreden daha az diŐ derinliđine sahip olan lastikler deđiŐtirilmelidir. Ayrıca 8.000 km.de bir lastiklerin yerlerini deđiŐtirin.

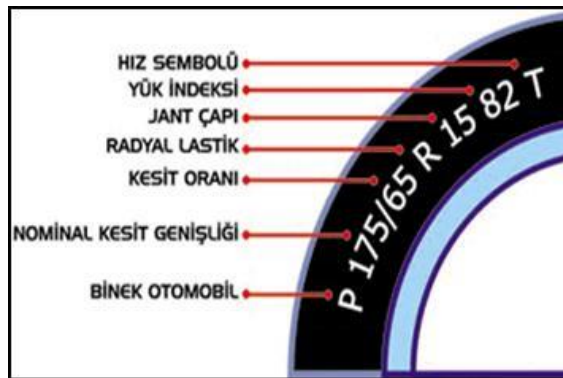

TASNİF DIŐI

(5) Lastik Basıncı: Lastik basınçlarını ayda en az bir kez kontrol edin. Olası lastik sorunlarını önceden belirlemek çok önemlidir ve bu bağlamda lastik kontrolü güvenli sürüş için hayati önem taşır. Kullanım kılavuzunda aracınız için doğru lastik basıncı mutlaka bulunur Sıcaklıktaki deęişiklikler çarpıcı bir şekilde lastik basınçlarını etkileyebilir. Bu nedenle mevsim deęişikliklerinde lastik basınçlarını sık sık kontrol edin.

(6) Araç Sıvıları: Sıvıların kontrol edilmesi ve deęiştirilmesi – Motor yaęı dışında dięer hayati sıvılar da (fren hidrolięi, hidrolik direksiyon yaęı, řanzıman yaęı, soęutma suyu) kontrol edilmeli ve yeniden doldurulmalıdır. řanzıman ve hidrolik direksiyon yaęı, doğru sıvı seviyesinin gösterilebilmesi için seviye çizgileri bulunmaktadır. Fren hidrolięi ve soęutma suyu, dolana kadar eklenebilir.

(7) Aydınlatmalar: Aydınlatmaları kontrol edin – Farların ve fren lambalarının çalıştıęından emin olun. Eski ve zayıf ampulleri deęiştirin ve her zaman yedeklerini aracınızda taşıyın. Ayrıca kışın da aracınızı düzenli bir şekilde yıkayın. Farların temiz olması gece görüşünü geliştirecek ve dięerlerinin sizi daha net bir şekilde görmesini sağlayacaktır. Düzenli yıkama, buzlu yol yüzeyleri için kullanılan tuzun kaporta boyasına zarar vermesini de önler.

(8) Dıő Belirtiler: Dıőarıdan görünen belirtilere dikkat edin – Eęer aracınız sıvı sızdırıyorsa ciddi bir problem olabilir. Sürekli aynı yere park ediyorsanız, olası sızıntılarda sizi uyarebilecek lekeler için dikkatli olun. Özel formüllü ve uzun mesafelere dayanıklı Castrol yaęları, contaların korunması ve bakımı için özel katkıları içerir ve bu suretle eski ve uzun mesafe kat etmiş motorlarda genel bir sorun olan sızdırmaları azaltmada yardımcı olur. Aracınız çok fazla kilometre yapmışsa, motorda ağır yıpranma göstergesi olan mavi bir duman çıkarıp çıkarmadığını kontrol edin

(9) Silecek:

(a) Lastięi yırtık ise ya da kolayca kıvrılıyorsa, silecek lastiklerini deęiştirmek gerekmektedir. Silecek lastiklerinizi yılda en az bir kez deęiştirmeniz önerilir.

(b) Silecek lastięinin uzunluęunu cm cinsinden ölçün. Günümüz araçlarının silecek lastikleri çoęu 40 ila 50 cm. arasındadır. Ancak çok büyük ön camları olan bazı otomobiller ve minivanlarda bu uzunluk aşılabilmektedir.

(c) Silecek lastikleri silecek iskeletine nasıl takılır?

(I) Silecek sistemlerinde genellikle üç sistem vardır: kanca bağlantı parçası, mandallı kol, düz uçlu bağlantı parçası.

(II) Lastięi silecek iskeletinden yavaşça çıkarmak ya da lastięi tutan tırnakları açmak için küçük bir tornavidaya ihtiyacınız olacaktır. Bazen bir çift kargaburun da yardımcı olur.

(III) Çoęu silecek, üzerinde çalışılabilmesi için dik olarak havada ve ön camdan uzaklaşmış bir şekilde durabilir. Sileceęinizi camdan uzaklaştırın. Eęer sileceklerin durma pozisyonu motor kaputunun altında ise kontaęı açın, silecekleri çalıştırın ve silecekler ortadayken kontaęı kapatın. Böylece rahatlıkla ulaşabilirsiniz.

(IV) Metal silecek iskeletinin aniden ön cama kapanması durumunda camı korumak için ön camın üzerine temiz bir bez koymayı hiçbir zaman aklınızdan çıkarmayın.

TASNİF DIŐI

(V) Kanca baęlantı paralı kollar için:

Genelde silecek kolunu alıřabileceęiniz bir ykseklige kaldırmaya ihtiyacınız olacaktır. Baęlantı parasına daha fazla ışık dřmesi için lastięi silecek koluna dik bir řekilde sallandırın. Baęlantı parasında, lastięi kancada tutan kilitleri serbest bırakmak için kaldırılması ya da bastırılması gereken bir tırnak bulacaksınız. Tırnaęı serbest bıraktıktan sonra silecek kolunun merkezine hafife yapacaęınız bir baskı lastięin kancadan kaymasını saęlayacaktır. Sonra basite yeni lastięi silecek kolu boyunca kancaya yerleřtirip klik sesini duyanaya kadar kaydırın.

(VI) Mandallı kollar için:

Silecek kolunu alıřabileceęiniz bir ykseklige kaldırın ve lastięi mandalda tutan kilit tırnaklarına yakından bakın. Tırnaęı lastięin altından bastırarak itmeli ya da tornavida ile st taraftan kaldırmalısınız. Tırnak mandalını serbest bıraktıktan sonra lastik takımını yanlamasına hareketlerle silecek kolundan itin. Yeni takım mandala basit bir řekilde kilitlenecektir.

(VII) Dz ulu baęlantı paralı kollar için

Silecek kolundaki kilit ıkıntısını amak için tornavida ile mevcut lastięin stndeki tırnaęı kaldırmanız gerekir. Eski lastięi kolun ucundan kaydırmak için lastięi yatay konumdan birkaç derece yukarı kıvrmanız da gerekebilir. Eski lastik ıktıktan sonra; yeni lastięin kolun sonuna uyması için bir adaptr olabilir ya da sadece kaydırmak yeterli olabilir. Yine, lastik yerine oturana kadar, yani klik sesi duyulana kadar hafif bir itme uygulayın.

() Arka camlar

Aracınızda varsa, arka cam silecek lastiklerini de unutmayın. n lastiklere gre arka cam silecek lastikleri daha ok yol akılına maruz kalır. Arka tekerleklerin fırlattıęı her trden paracık aracınızın arkasını adeta yıkamaktadır.

(10) Soęutma Suyunun Deęiřtirilmesi

(a) Radyatrn dzenli olarak temizlenmesi ara bakımının can alıcı blmlerinden biridir.

(b) Aracınızın soęutma sistemi, motorun rettięi fazla ısıdan aracınızı korur ve motorun doęru sıcaklık aralıęında alıřmasını saęlar. Soęutma sistemini pas, tortu ve kirleticilerden korumak radyatrn ve motorun en iyi alıřma kořularında kalmasına yardım edecektir.

(c) Radyatr her iki yılda bir temizlemelisiniz.

İhtiyacınız olanlar

- Antifriz (4-8 litre)
- Damıtılmış Su (4-8 litre) Drenaj kabı ya da kovası
- Pskrtme aęızlı bahe hortumu
- Bir ift alıřma eldiveni (tercihen su geirmez)
- Yumuřak kıllı naylon fıra
- Bir kova dolusu sabunlu su
- Koruyucu gzlk

TASNİF DIŐI

Sıcak radyatör kapađını asla açmayın!

Adım 1 - Bařlamadan önce

İlk olarak ve her řeyden önce motorun sođuk olduđundan emin olun.

Isınmıř bir motor, radyatörde yüksek basınç altında ve sıcak olan bir sođutma suyu demektir – ve radyatör kapađını açtıđınızda muhtemelen fıřkırma yapacaktır.

Adım 2 - Radyatörü temizleyin

Motor kapađını kaldırın ve kazara kapanmasını önlemek için güvenli bir řekilde açık kalmasını sađlayın. Naylon fırça ve sabunlu suyu kullanarak radyatör ızgarasında toplanan ölü böcekleri ve parçaları yavaşça fırçalayarak temizleyin. Fırçalamayı radyatör plakaları dođrultusunda yaptıđınızdan emin olun. Metal narin olduđundan tersi yönde fırçalandıđında kolaylıkla eđilebilir. Bu řekilde temizlendikten sonra, tüm parçaların yok edilmesi için ızgaranın üzerine hortumdan yavaş bir hızda çıkacak řekilde su püskürtün.

Sadece iki yılda bir radyatörü temizlemeniz zorunlu olsa da, radyatör ızgarasının yaklaşık her 20.000 km.de bir temizlenmesi iyi olacaktır.

Adım 3 - Bořaltma kabını yerleřtirin

Sođutma suyunun dođru bir řekilde bořaltılması çok önemlidir. Sođutma suyu çok zehirlidir ancak çocuklara ve hayvanlara çekici gelecek derecede tatlı bir kokuya sahiptir. Sıvının bořaltılması sırasında araç bařıboř bırakılmamalı ve bořaltılan su öylece yere akıtılmamalıdır. Kullanacađınız kabin mutfakta da kullanılmadıđından emin olun- tek kullanımlık bir kap en idealidir. Kabi aracın altına kaydırın ve radyatörün tahliye valfini (çekvalf olarak da bilinir) ortalayacak řekilde yerleřtirin.

Adım 4 - Radyatör kapađını kontrol edin

Radyatör kapađı, motoru sođuk tutması için radyatör içindeki sođutma suyunu kapalı ve basınç altında tutar. Sođutma suyunun basıncı motor tipine göre deđiřir ve basınç derecelendirmesi kapađın üzerinde gösterilmiřtir.

Radyatör kapađı; geniř ve düz metal üst taraf ile alt taraftaki daha küçük kauçuk conta arasında gerilmiř bir bobin yayı içerir. Yay ile kauçuk conta arasındaki gerginlik kapađın basıncı tutmasını sađlar. Yani bu ikisini sıkıřtırmak kolaylařmıřsa kapak yıpranmıř demektir ve deđiřtirilmelidir. Kapađı deđiřtirmenizi gerektiren bir diđer iřaret kauçuk contanın paslanmıř ya da kurumuř olmasıdır. Genelde kapak en az iki yılda bir deđiřtirilmelidir, böylece bu deđiřtirme iřleminin radyatörü temizlerken sizin rutinlerinizden birisi olmasını sađlayabilirsiniz. Unutmayın; farklı basınç derecelendirmeleri için farklı kapaklar mevcuttur. Aracınızın özelliklerine uygun derecelendirme bilgisini not edin.

Adım 5 - Kelepçe ve boruları kontrol edin

Bir sonraki adım radyatörün boru ve kelepçelerini kontrol etmektir. Biri radyatörün üstünde biri altında olmak üzere iki boru mevcuttur. Boruların deđiřtirilmesi için radyatördeki suyun bořaltılması gerekir. Bu nedenle motoru temizlemeden önce onları kontrol etmeniz iyi olacaktır. Bu yolla, eđer boruların çatlak ya da sızdırıyor olduđu ile ilgili iřaretler bulursanız veya kelepçeleriniz paslanmıřsa, radyatörü yeniden doldurmadan önce onları deđiřtirebilirsiniz. Boruların yumuřamıř olması, deđiřtirilmeleri için önemli bir göstergedir.

Adım 6 - Eski sođutma suyunu bořaltın

Radyatörün tahliye valfinin (çekvalf), kolayca açılabilir olması için bir kolu olmalıdır. Çek valfi çevirerek açın (sođutma suyu zehirli olduđundan çalıřma eldivenlerinizi giyin) ve sıvının aracın altına yerleřtirdiđiniz kaba akmasını sađlayın. Tüm suyu bořalttıktan sonra çekvalfi deđiřtirin ve eski sođutma suyunu yanınızda bulundurduđunuz kapanabilir bařka bir kaba koyun. Sonra bořaltılan sođutma suyunu toplamak için kullandıđınız kabi tekrar valfin altına

TASNİF DIŐI

koyun.

Adım 7 - Radyatörü temiz su ile doldurun

Őimdi asıl durulamayı yapmak için hazırsınız! Bahçe hortumunuzu alın, püskürtme ağzını radyatörün doldurma ağzına koyun ve dolana kadar su ile doldurun. Valfi açın ve içerdeki suyu valfin altındaki kaba akıtın. Su temiz olarak akana kadar işlemi tekrarlayın ve durulama işleminde kullanılan tüm suyun, eski soğutma suyunda olduğu gibi, kapanabilir kaplara koyulduğundan emin olun. Bu noktada gerekirse yıpranmış boru ve kelepçeleri değiştirmelisiniz.

Adım 8 - Soğutma suyu ekleyin

İdeal bir soğutma suyu karışımı %50 antifriz ve %50 sudan oluşur. Musluk suyunda yer alan ve suyun işini doğru olarak yapmamasını sağlayan mineraller soğutucu karışımının özelliğini bozabileceğinden, formülde damıtılmış su kullanılmalıdır. Çoğu radyatör yaklaşık iki galon sıvı tutabilir. Bu nedenle kullanacağınız sıvı miktarına karar vermeniz zor olmayacaktır.

Adım 9 - Soğutma sisteminin havasını boşaltın

Son olarak soğutma sisteminde yerleşmiş olabilen hava boşluklarını almak gerekli olacaktır. Radyatör kapağı açıkken motoru çalıştırın (basınç oluşumunu engellemek için) ve yaklaşık 10 dakika çalışır durumda bırakın. Sonra kaloriferi sıcak konumuna getirerek açın. Bu, soğutma suyunun devir-daimini sağlayacak ve sıkışan havayı dağıtacaktır. Hava dışarı bırakıldıktan sonra biraz daha soğutma suyu ekleyin ancak dikkatli olun; radyatörden serbest bırakılan hava kabarcık şeklinde çıkabilir ve çok sıcak olabilir. Sonra kapağı takın ve taşan suyu bir bezle silin.

Adım 10 - Temizlik ve ortalığın toplanması

Valfte sızıntı olup olmadığını kontrol edin, bezleri, eski kelepçe ve boruları ve tek kullanımlık kabı ortadan kaldırın. Őimdi yola çıkmak için neredeyse hazır sayılırsınız.

Eski yağı imha ederken çok dikkatli olunması gerektiği gibi, eski soğutma suyunu da doğru bir şekilde imha etmek önemlidir. Eski soğutma suyunun kokusu ve rengi çocuklara, çekici gelebilir. Bu nedenle uzun bir süre ortada kalmasına izin vermeyin. İlgili kapları, tehlikeli malzemelerle ilgilenen geri dönüşüm merkezlerine vakit geçirmeden götürmelisiniz

(11) Motor Yağının Değİştirilmesi

(a) Aracın yağını kendi başınıza değiştirmek maliyetten tasarruf yapmanızı sağlar, ayrıca düşünülduğünden çok daha kolaydır.

(b) Araç bakımı söz konusu olduğunda güvenlik her zaman önceliklidir. Bu nedenle, ilk kez bunu yapacak olan birisi ya da daha tecrübeli birisi olmanız fark etmezsiniz, bu basit işlemi en güvenli ve verimli bir şekilde yapmanız için gerekenler adım adım belirtilmiştir.

İhtiyacınız olanlar

- Yaklaşık 5 litre Castrol motor yağı (Motorunuz için önerilen motoryağını bulmak için bu sitedeki Yağ Öneri Rehberine ya da kullanım kılavuzuna bakınız).
- Yeni bir yağ filtresi.
- Ayarlı pense ya da açık uçlu ayarlı pense ve bir yağ filtresi ayar pensesi. Bazı motorlar, satıcınızdan temin edebileceğiniz özel şekilli bir alet gerektirebilir.
- Büyük bir drenaj kabı, en az 6-8 litre kapasiteli, ve bir huni.
- Temiz bezler ya da üstübü, el yıkama solüsyonu ve/veya tek kullanımlık lateks eldivenler.

TASNİF DIŐI

Adım 1 - Motor yađı seđin.

Programınızda sık sık kısa geziler, dur-kalk trafiđi ya da taşıma ve çekme varsa, motorda ekstra zorlama, daha sık yađ deđiŐimi gerektirir.

Özel koŐullar için kullanım kılavuzunu kontrol edin ve garanti kapsamı için yapılmıŐ uyarıları dikkate alın.

Adım 2 - Aracı hazırlayın.

Aracın altına girmeden önce özel güvenlik tedbirleri için kullanım kılavuzunu kontrol ettiđinizden her zaman emin olun.

Kriko kullanımı dengeyi sađlayamayacađından ve aracın devrilmesi ihtimaline yol ađabileceđinden, aracı kaldırmak için kriko kullanmamalısınız. Portatif tekerlek rampaları idealdir ve daha güvenlidir. Bu rampalar, aracın altına kayabilmeniz için aracı yeterli bir şekilde yerden kaldırır. Tekerlek rampası üreticisinin özellikle güvenlik konuları ile ilgili talimatlarını dikkatli bir şekilde uyguladıđınızdan emin olun.

Düz bir zeminde olduđunuzdan emin olduktan sonra aracı tekerlek rampasının üstüne sürün, böylece ön lastikler yükselecektir. El frenini çekin ve aracın kaymasını önlemek için arka lastiklere ahŐap bloklarla destek yapın.

Aracınız düz Őanzımanlı ise birinci viteste bırakın, otomatik Őanzımanlı ise "Park" konumuna getirin. SođumuŐ yađ dođru bir şekilde boşaltılmayacaktır. Bu nedenle çalıŐmaya baŐlamadan önce, yađ sıcaklıđını normal çalıŐma sıcaklıđına getirmek için aracı biraz sürün. Sonra motoru durdurun ve yađ doldurma kapađının açın (bu, oluŐacak vakumu önler). Bu iŐlem, yađın alt taraftan daha serbest bir şekilde boşalmasını sađlar.

Adım 3 - Eski motor yađını boşaltın.

Yađ toplama kabını aracın alt tarafına koyun. Karterin ya da yađ haznesinin arka alt tarafına yerleŐtirin.

Toplama kabını tahliye tapasının altına, biraz arkasına düŐecek şekilde yerleŐtirin. Ayarlı penseyi kullanarak, tapa serbest dönene kadar saatin ters yönünde çevirin. Daha sonra elle çıkarın. Bu noktada yađa dikkat edin; hızlı bir şekilde ve sıcak olarak akabilir. Tapayı drenaj kabına düŐürmemeye dikkat edin fakat düŐtüđü takdirde dikkatlice oradan alın.

Not: Çođu tapa bir conta ile takılır; bu contayı kaybetmemeye çalıŐın !

Adım 4 - Yađ filtresini çıkartın.

Filtre pensesi kullanarak yađ filtresini saat yönünün tersine çevirip gevŐetin. Ardından sıcak egzoz borusuna dokunmamaya çalıŐarak el ile filtreyi çıkarın. Yađ filtresi yađ ile dolu olabileceđinden ağır olabilir. Bu nedenle motordan uzak bir şekilde yavaŐça aŐađı indirin ve içindekileri toplama kabına boşaltın.

Not: bazı yađ filtreleri yatay bir konumdadır ve gevŐetildiklerinde kirli ve sıcak motor yađı sızdırabilir. EndiŐelenmeyin, bu normaldir, yanınızda üstübü ya da bez bulundurarak bu sızıntıya hazır olun. Bezlerle, motorda yađ filtresinin yerleŐtirildiđi yerin içinini ve çevresini silin.

Yeni yađ filtresini alın ve parmađınızı kullanarak montaj yüzeyine (filtrenin yuvarlak kenarı) biraz yađ (yeni veya eski) sürün. Bu, dolgu macunu olarak görev yapacaktır.

Yeni filtreyi dikkatlice saat yönünde çevirerek diŐli yađ oluđuna vidalayın.

Dođru bir şekilde yerleŐtirildiđinde filtre kolaylıkla vidalanacaktır. Çok fazla zorlamadan el ile filtreyi sıkıŐtırın.

Tapayı ve contayı temizleyin ve tapayı yerleŐtirip sıkın.

Tapayı el ile çevirebildiđiniz kadar çevirin ve sonra ayarlı pense ile sıkıŐtırın. Yine, fazla zorlamamaya dikkat edin.

TASNİF DIŐI

Adım 5 - Yağ filtresini deęiŐtirin.

Bezinizi alın ve motorda yağ filtresinin yerleŐtirildięi yerin iini ve evresini silin.

Yeni yağ filtresini alın ve parmaęınızla montaj yzeyine (filtrenin yuvarlak kenarı) biraz yağ (yeni veya eski) srn. Bu, dolgu macunu olarak grev yapacaktır.

Yeni filtreyi dikkatlice saat ynnde evirerek diŐli yağ oluęuna vidalayın.

Doęru bir Őekilde yerleŐtirildięinde filtre kolaylıkla vidalanacaktır. ok fazla zorlamadan el ile filtreyi sıkıŐtirin.

Tapayı ve contayı temizleyin ve tapayı yerleŐtirip sıkın.

Tapayı el ile evirebildięiniz kadar evirin ve sonra ayarlı pense ile sıkıŐtirin. Yine, fazla zorlamamaya dikkat edin.

Adım 6 - Temiz motor yaęı ekleyin.

El frenini dikkatlice bırakın ve aracın rampa zerinden yavaşa zemine kaymasını saęlayın (bu aŐamada motoru alıŐtırmayın. Aksi takdirde nemli hasarlar oluŐabilir).

Motorun stnde, genellikle yağ kabı sembol ile iŐaretlenmiŐ Yaę Doldurma Kapaęını bulacaksınız. Kapaęı evirerek ıkarın ve gereken yağ miktarı ile motoru doldurun. Yaę ubuęu ile seviyeyi kontrol edin.

Kapaęı takın ve varsa dklmŐ yağları silin. Motor alıŐtırıldıęında yağ gstergesi snmelidir.

Motoru birkaç dakika alıŐtırın, kapatın ve sonra lekli ubukla tekrar yağ seviyesini kontrol edin. Bu noktada genelde biraz daha yağ eklemeniz gerekebilir.

Son olarak ve mutlaka sızıntılar iin aracın altını, zellikle yağ filtresi ve karter tapa contası evresini kontrol edin.

Adım 7 - Eski yaęı dikkatlice ortadan kaldırın.

Yaę deęiŐtirme iŐleminizdeki en son ve bir anlamda en nemli adım, motordan boŐalttıęınız eski yağın doęru bir Őekilde ortadan kaldırılmasıdır. Eski motor yaęı evre iin ok zararlıdır ve gvenli bir Őekilde ortadan kaldırılmasının nemi ok byktr.

Eski yağı kapanabilir bir kaba aktarın ve gvenli bir Őekilde imha edilebilmesi iin mevcut seenekler konusunda bir servise danıŐın. Sizi baŐka bir seeneęe ynlendirmesi iin bir evre kuruluŐuna da baŐvurabilirsiniz.

Her yağ deęiŐiminde, aracın yaptıęı mesafeyi ve tarihi kaydedin. Bu yntemle, bir sonraki yağ deęiŐiminin ne zaman yapılması gerekeceęini kolaylıkla takip edebilirsiniz

(12) Aknn DeęiŐtirilmesi:

(a) evre bilinci kapsamında kapsamında sahip olduęunuz eski akler yeniden deęerlendirilmelidir.

(b) Aracınızın aksnn nasıl deęiŐtirileceęi konusundaki yardımcı talimatlarla, zaman kaybetmeden yeniden hareket edebilirsiniz. Bu basit adımlara baŐlamadan nce gvenlik uyarılarına kulak verin: KONTAK ANAHTARI KAPALI KONUMDA OLMALIDIR! Ak yksek derecede yanıcı bir solsyon ierir. Bu nedenle iyi havalandırılan bir yerde alıŐmalısınız. Koruyucu gzlk ve eldiven giymek gvenlięiniz aısından nemlidir.

Adım 1 - Aknn deęiŐtirilmesi gerektięinden emin olun

İlk nce bazı kontroller yapmadan eski akye "gidici" sıfatını takmayın. Aknn iinde atlaklar varsa daha fazla incelemeye gerek yoktur. Yeni bir tane sipariŐ edin. atlak yoksa, karar vermeden nce ak kutuplarına bakın. Ak kutupları, kabloları alternatre baęlayan

TASNİF DIŐI

pozitif ve negatif baŐlıklardır. Bazen problem, kutuplardaki paslanmalardır.

Not: Akü satan birçok yer akünüzü ücretsiz olarak test edecek ve yeni bir akünün gerektiđi ya da akünün sadece iyi bir doluma ihtiyacı olduđu konusunda sizi yönlendirecektir.

Kabloları çıkarıp temas yüzeylerini temizlemek problemi çözebilir. Hava koŐulları da aküde problem oluşturabilir. Akü kapaklarını açın ve içindeki solüsyonun donup donmadıđını kontrol edin. Sıvı eriyene kadar aküyü sıcak bir yerde tutmak akünün yeniden çalıŐmasını sađlayacaktır.

Adım 2 - Eski aküyü çıkarın.

Yeni bir aküye gerçekten ihtiyacınız olduđunu belirledikten sonra eskisini çıkarmak için hazırlanın. Aküyü yerinde tutan baŐlıkları açın ve ayarlı penseyle negatif baŐlıđı tutan akü civatasını gevşetin, kablo kıskacını kutuptan kaydırın. Sonra aynı iŐlemi pozitif kablo kıskacı için yapın.

Bu noktada aküyü sıkıca kavrayın ve aracınızdan çıkarın. Akü çıkarıldıktan sonra karbonat/su solüsyonu ile kutup baŐlıklarını ve akü tablasını temizlemek için biraz zaman ayırın. Kutup baŐlıkları tel fırça ya da zımpara kađıdı ile de temizlenebilir.

Adım 3 - Yeni aküyü yerleŐtirin.

Yeni aküyü alırken, aracınız için dođru boyutta, dođru çıkıŐlarda ve dođru kutup yönlendirmesinde olduđuna dikkat edin. Kullanım kılavuzu ve akü satan çođu yer öneride bulunacaktır.

Yeni aküyü dikkatli bir Őekilde tablasına yerleŐtirin. Pozitif ve negatif kutupların dođru taraflarda olduđuna emin olun ve aküyü sabitlemek için destekleri sıkıŐtırın.

Pozitif kablo kıskacını pozitif kutba koyun ve aynı Őekilde negatif kabloyu da bađlayın. Kaputu kapatın ve aracı çalıŐtırın. Bu noktada radyo güvenlik kodunu yeniden girmeye ihtiyacınız olacaktır.

Adım 4 - Eski aküyü geri dönüŐtürün.

Bu adımın önemini yeterli derecede vurgulamak imkansızdır! BitmiŐ akü çok zehirlidir ve dođru bir Őekilde ortadan kaldırılmalıdır. Aküyü bir servise götürebilirsiniz ancak, malzemenin yeniden kullanılacađının garantisini veren bir geri dönüŐtürme merkezine götürmenizi önermekteyiz.

(13) Araç Sigortalarının DeđiŐtirilmesi:

(a) Aracın sigorta kutusu, araçtaki tüm elektrik aksamını kontrol eder. Zorda kalmamak için yanınızda devamlı yedek sigorta bulundurun. Çođumuz radyo sigortası attıđında yaŐamaya devam edebiliriz ancak gece farlara bir Őey olduđunda, problemi halletmek için yedek bir sigorta bulundurduđunuza hiç piŐman olmayacaksınız.

(b) Aracın modeli ve markasına bađlı olarak sigorta kutusu, kumanda tablosunun hemen altında ya da motor bölmesinde olabilir. Tüm araç sürücülerini nerede olduđu konusunda bilgi sahibi olmalıdır. Aracın kullanım kılavuzu sigorta kutusunun nerede olduđu konusunda bilgi verir ve hangi sigortaların hangi elektrik aksamını kontrol ettiđi ile ilgili bir çizim de sađlar.

(c) Bazı sigorta kutularının, birkaç vida ya da klipsleri olan sökülebilir kapakları vardır. Diđerlerinde sigortalar açıktadır. Her iki durumda da hangi sigortanın kötü olduđunu belirleyin ve çıkarmak için tutup düz bir Őekilde çekin. Yeni sigorta tamamen takılana kadar sokulmalıdır.

TASNİF DIŐI

(ç) Eski sigorta çıkarıldıktan sonra, gözle görülebilir büyüklükte bir kırık varsa, sigortaya bakarak kırık olup olmadığını anlayabilirsiniz. Şeffaf plastik kaplamanın içinde metal bir tel ya da ince bir çubuk göreceksiniz. Sigorta attığında bu çubuk kırılmış demektir. Çoğunlukla görülebilir şekilde kırılmıştır ancak bazen kolaylıkla tespit edilemeyen küçük bir kırığı da olabilir.

(d) Sigortaların atması durumu aracınızda nadiren gerçekleşir. Sigortalar düzenli olarak atıyorsa, bu genelde aracınızda daha büyük bir elektriksel problemin olduğunu gösterir. Aracı daha detaylı bir denetim için servise götürün.

(14) Lastik Bakımı:

(a) Lastiklerinize iyi baktığınız takdirde, lastiklerinizden çok daha uzun süre yararlanabilirsiniz.

(b) Sevdiklerinizle birlikte aracınızda geçen tüm zaman içinde lastiklerin iyi bir durumda olmaya ihtiyacı vardır. Güvenli bir sürüş için biletiniz iyi bir lastik bakımındır. Aşağıda belirtilen üç kolay adımda, lastik bakımının nasıl basit ve verimli olabileceği anlatılmaktadır.



Adım 1 – Lastiklerinizi devamlı ayarlı tutun.

Lastiklerin doğru bir şekilde dönmesinden emin olmak için balans yaptırmak çok önemlidir. Bir lastik servisinde, jantlara küçük ağırlıklar koyarak balans yapılmasını sağlayın. Bu ağırlıklar, lastik ya da jant yapısındaki düzensizlikleri eşitleyecektir. Direksiyonda bir titreme hissederseniz, lastiklerinize yeniden balans yaptırmayı düşünmelisiniz.

Adım 2 - Lastik hizalarının düzgün olduğundan emin olun.

Hizalama, lastiklerin yol yüzeyi ile eşit şekilde temas etmesini sağlar. Aracın lastik ömrü için çok önemlidir ve oldukça ucuza mal olan bir görevdir. Lastik dişleri eşit olmayan bir şekilde aşındığında ya da eşit olmayan bir şekilde sürüş yapmaya başladığınızda (ne kadar düz gitseniz de) hizalamanın kontrol ettirilme işaretlerini görmüşsünüz demektir. Eşit olmayan diş aşınmasını kontrol edin ve bir kaldırım kenarına çarparsanız hizalamayı kontrol ettirin.

Adım 3 - Lastiklerin yerlerini değiştirmek için zaman ayırın.

Birçok lastik firması size, tüm dört lastiğin yaklaşık her 8.000 km.de bir yerlerini değiştirmenizi söyleyecektir. Daha az titiz olanlara, özellikle önden çekişli araçlar için bunu en az 16.000 km.de bir yapmaları önerilir. Farklı tipte lastik rotasyonlarının olabileceğini de aklınızda tutun. Kullanım kılavuzu aracınız için tercih edilen yöntemi -daha sonra tamircinizle de paylaşabilirsiniz- önermelidir.

TASNİF DIŐI

Yukarıdakilere ek olarak aracın yönlendirmesi, hızlanması ve frenlemesini geliőtirmek için en kolay yol lastiklerin doğru basınçta şişirildiklerinden emin olmaktır. Aracınıza yük bindirdiğinizde, üreticiniz tarafından tavsiye edilen şekilde lastiklerin basıncını ayarladığınızdan emin olun



(15) Araç Ampullerinin Deęiőtirilmesi:

(a) Kaza ve trafik cezalarından kaçınmak için aracın ampullerini nasıl deęiőtireceğinizi bilmelisiniz.

(b) Aracın farları, sinyalleri ve fren lambaları, devamlı kontrol edilmeleri ve bozulduklarında derhal deęiőtirilmeleri gereken can alıcı emniyet unsurlarıdır. Bu, sadece önemli bir emniyet önlemi deęil aynı zamanda bir trafik kuralıdır.

Aracınızdaki ampullerin deęiőtirilme işlemi marka ve modeller arasında deęiőecektir. Ancak merak etmeyin, nispeten basittir ve bir alet çantasına (tornavida, lokma anahtar, açık uçlu ayarlı penseler) sahip olan hemen hemen herkes tarafından yapılabilir.

(c) Sönmüş olan ampuller dışarıdaki insanlar tarafından kolaylıkla anlaşılrsa da sürücü tarafından daha az fark edilir. Ampuller her ay kontrol edilmelidir. Akşamları farları açarak bir denetimde bulunun. Farların her ikisi de parlak olmalı ve farlarda kir ve parçacık bulunmamalıdır. Yolcu tarafındaki far ön ve alt tarafı aydınlatmalı, sürücü tarafındaki far ise aőaęı ve biraz saę tarafı aydınlatmalıdır.

(ç) Uzun farları denetlemek için yakın. Uzun farlar daha parlak olmalıdır ve hem sürücü hem de yolcu tarafındaki ampuller karőıyı aydınlatmalıdır.

Saę sinyali yakın ve ön ile arkadaki yanıp sönen sinyalleri kontrol edin. Sol sinyal ve aracın tüm sinyallerini yakacak olan flaőörler için de bu işlemi tekrarlayın.

(d) Herhangi bir sinyalin olması gerektiğinden daha hızlı yanıp söndüğünü fark ederseniz, bu, elektronik rölenin bozulmakta olduėunun bir göstergesidir ve deęiőtirilmesi gerekir. Bu kolay ve ucuz bir tamirdir. Röle, aracın sigorta kutusunun yanında yerleőtirilmiş olmalıdır (kullanım kılavuzunuza bakınız). Sigorta gibi o da çekilebilmektedir. Sinyal rölesi otomobil parçaları satan birçok yerde bulunabilir. Yenisini almaya giderken bir eőleőtirme yapmak için eskisini de yanınızda götürmeniz iyi olacaktır.

(e) Sigortalar konusu üstünde durmaya devam edersek; farların veya fren lambalarının her ikisi de ya da tüm sinyalleriniz bir kerede bozulmuşsa, bu çoėunlukla bir sigorta problemidir – ampul deęil. Kullanım kılavuzuna bakarak ilgili sigortaları deęiőtirin. Her sigortada akım őiddetini belirten numaralar vardır. Ciddi elektrik problemleri yařamamak için sigortaları deęiőtirirken aynı akım őiddetinde olmalarına dikkat edin. Fren lambalarını test etmek için siz aracın arkasındayken, başka birinden frenlere basmasını rica edin. Bir yardımcı bulamazsanız, aracınızı, fren lambalarının aydınlatmasını görmenize yardımcı

TASNİF DIŐI

olacak bir yzeye arkadan yaklaŐtırın (bir garaj kapısı ya da duvar yeterli olacaktır).

Farların deęiŐtirilmesi

Adım 1 – Yedek ampul satın alın

Çoęu yeni araçta ampuller farlara sabitlenmiŐ Őekildedir ve bu nedenle tm farın deęiŐtirilmesi gerekir. Dięer araçlarda ampuller fardan ıkarılabilir, deęiŐtirilebilir ve farlara yeniden takılabilir.

Adım 2A – Eski Farın DeęiŐtirilmesi

Elektrik baęlantısını yeni fara takın, farı yerine koyun ve desteęi ve pervazı yeniden kurun. Baęlantının yapıldıęını ve yeni farın doęru bir Őekilde alıŐtıęından emin olmak iin civataları sıklıktan nce farları yakın.

Adım 2B – Ampullerin DeęiŐtirilmesi

Aracın kaputunu aın ve gvenli bir Őekilde durmasını saęlayın. Farların arkasında, motor blmesinin iinde elektrik baęlantısını bulun ve nasıl skleceęini belirleyin. Genelde bu baęlantı (el ile) dndrlerek ıkarılır ve bylece ampul ortaya ıkar. Ampul de yerinden dndrlerek ıkarılır. Yeni ampul yerleŐtirin, elektrik baęlantısı yapın ve yeni farı test edin.

Fren ampullerinin deęiŐtirilmesi

Aracın bagajını aın ve bagajın gvenli bir Őekilde durmasını saęlayın. Fren lambalarının arkasında, bagajın iinde elektrik baęlantısını bulun ve nasıl skleceęini belirleyin. Bu baęlantıyı ortaya ıkarmak iin bagajın halısını ya da dŐemesini kaldırmanız gerekebilir. Genelde bu baęlantı (el ile) dndrlerek ıkarılır ve bylece ampul ortaya ıkar. Ampul de yerinden dndrlerek ıkarılır. Yeni ampul yerleŐtirin, elektrik baęlantısı yapın ve yeni ampul test edin.

Sinyallerin deęiŐtirilmesi

Arka Sinyaller

Aracın bagajını aın ve bagajın gvenli bir Őekilde durmasını saęlayın. Sinyal lambalarının arkasında, bagajın iinde elektrik baęlantısını bulun ve nasıl skleceęini belirleyin. Bu baęlantıyı ortaya ıkarmak iin bagajın halısını ya da dŐemesini kaldırmanız gerekebilir. Genelde bu baęlantı (el ile) dndrlerek ıkarılır ve bylece ampul ortaya ıkar. Ampul de yerinden dndrlerek ıkarılır. Yeni ampul yerleŐtirin, elektrik baęlantısı yapın ve yeni ampul test edin.

Yan Sinyaller

Yan sinyaller, sinyal ampulnn ortaya ıkması iin ya aracın dıŐından gevŐetilir ya da bu ampullere motor blmesinden ulaŐılır. Bu belirlendikten sonra, arka sinyaller iin yukarıda bahsedilen iŐlemleri tekrarlayın ve ampul test edin.

Eski ampuller zehirli olmasa da, ampuller dnŐtrlebilir malzemelerden (cam, metal, plastik) yapılmaktadır. Doęaya zarar vermeyecek Őekilde imha edilmesini, mmknse geri dnŐm iin, belediyenin geri dnŐm kumbaralarına atılmasını tavsiye ederiz

DOKUZUNCU BÖLÜM

GÜVENLİ SÜRÜŐ TEKNİKLERİ

DERSİN AMACI:Sürücülere taşıt kullanırken meydana gelebilecek muhtemel kaza türlerini hatırlatmak, bu kazalardan nasıl korunacaklarını öğretmek, bu kazaların hiç olmaması için neler yapmaları gerektiğini ve araçlarını nasıl güvenli bir şekilde kullanacaklarını bir kez daha hatırlatarak kaza yapmalarını önlemek.

Karayolu taşımacılık sisteminin temel amacı, insanları ve eşyaları, ekonomik, verimli ve güvenli olarak, bir yerden diğerine taşımaktır. Karayolu taşımacılık sistemlerinde meydana gelen gelişmeler ile şehirlerarası ve şehir içi yolcu ve yük taşımacılığı yaşamımıza büyük kolaylık, rahatlık ve konfor getirmiştir. Karayolu taşımacılık sistemlerinin üç temel faktörü "**TAŞIT - YOL – SÜRÜCÜ**"dür.

Trafik kazası, karayolunda hareket halinde olan bir veya birden fazla taşıtın karıştığı, ölüm veya yaralanma ve maddi hasarla sonuçlanan olay olduğuna göre, her ne sebeple ve hangi kusurlarla olursa olsun, trafik kazaları kara yolları üzerinde, taşıtlarla ve insanlar tarafından yapılmaktadır.

Taşıt tasarımcıları öncelikle kazaların önlenmesi ve bu mümkün olmadığı takdirde kaza sonrası kayıpların azaltılması için, taşıt üzerinde alınabilecek koruyucu önlemler konusunda yoğun çaba harcamaktadırlar.

Devletler ise gelişen teknolojiye uygun karayolu sistemini kullanıma sunabilmek için tüm olanaklarını kullanmaktadırlar.

Buna rağmen özellikle gelişmekte olan ülkemiz, araç başına düşen kaza ve ölü sayısı bakımından oldukça kötü durumdadır.

Başlıca Kaza Nedenleri:

Yayaya çarpma kazaları daha çok yayaların kusurlu davranışları sonucu meydana gelmektedir. Yayaların, yolu dikkatli kullanmaları ve karşıdan karşıya geçerken gereken dikkati ve tedbiri göstermeleri, bu tip kazaları büyük ölçüde önleyebilir.

Devrilmelerde görülen çok sayıda can kaybı, özellikle üzeri açık araçlarda ve yük üzerinde yapılan yolcu taşımamasından ileri gelmektedir. Sürücülerin, üzeri açık araçlara yolcu almamaları, yolcuların da bu tür araçlarla yolculuktan kaçınmaları, hepimizce uyulması gereken basit bir güvenlik tedbiridir.

Herkesin, yolun kendine ait olan kısmını kullanması ve öndeki taşıtı geçerken geçiş kurallarına uyması halinde, çarpışma kazaları da önlenir.

Meydana gelen trafik kazalarının büyük bir kısmında aşırı hız; doğrudan ya da dolaylı olarak karşımıza çıkan önemli bir nedendir. Unutulmamalıdır ki hızda meydana gelen küçük artışlar vahim kazalara neden olur.

Trafik Güvenliği:

Çevre, taşıt ve insanın etkileşimi sırasında ortaya çıkabilecek muhtemel sorunları, çözüm önerilerini ve geliştirilen yöntemleri içeren çok yönlü bir konu olarak ifade ediyoruz.

Trafik güvenliğinde en önemli faktörün insan olduğu ve bu faktörün risk olmaktan çıkarılabilmesinin de ancak eğitimle mümkün olabileceği gerçeğinden hareketle sürücünün eğitilmesi gereken konuların toplamını GÜVENLİ SÜRÜŐ TEKNİĞİ olarak adlandıracağız.

Trafikte sürücü olarak taşıtların; hava, yol ve yük durumlarına göre kullanılması gerekmektedir.

Ehliyet alan ve trafiğe çıkan her sürücünün tüm bu kuralları bildiği var sayılır. Ancak; ehliyet imtihanlarında çoğu zaman havanın açık, yolların da asfalt olduğu düşünülürse; gayet rahat bir şekilde kullanıldığı için, ehliyete hak kazanılmış olunmaktadır. Halbuki yağmurlu, karlı,

TASNİF DIŐI

sisli veya buz tutmuş bir yolda araç kullanmanın da belli kuralları vardır. Aracın yol tutuşları, hava Şartlarına göre deęişmektedir. Deęişmeyen ise; sürücünün yol durumuna göre aracı güvenli kullanmasıdır.

Tüm dünyada olduęu gibi, ülkemizde de sürücü kursları; trafik kurallarını, araçların temel fonksiyonlarını ve bir yerden başka bir yere gidebilmeyi öğretir. Ancak bu arada acil bir durumdan nasıl kurtulacağını ve bu duruma düşmemek için gerekli önlemleri öğretmez. Bu yüzden ülkemizde güvenli araç kullanma ile ilgili bilgiler kulaktan dolma ve çoęunlukla günümüzün acımasız trafik ortamında ise eksik ve yanlış bilgi ile yola çıkan sürücünün Şansı maalesef çok azdır. Doğru bilgi, tehlikeleri tanımak ve aracı daha iyi kullanmayı öğrenerek beceriyi sağduyu ve sayılı ile uygulamak trafikteki tek yaşam şansıdır.

GÜVENLİ SÜRÜŐ TEKNİKLERİ

Belki ders esnasında "ben bunu zaten biliyorum!" ya da "amaan! kim dikkat eder ki böyle Şeylere?!" diyeceksiniz! Fakat güvenli bir Şekilde aracı kullanmak için kesinlikle dikkat edilmesi gereken bazı hususlar vardır ki bunlar hem sizlere, hem de trafik de bulunan dięer sürücü ve yayalara kolaylık sağladığı gibi kaza riskini de azaltarak sürücüye ve çevresindekilere güvenli bir sürüş sunar. Bir Şoförü de iyi Şoför yapan ne kadar hızlı gittięi deęil, hem kendisi hem de çevresindekiler açısından aracını ne denli dikkatli ve güvenli kullandığıdır!

Güvenli sürüş teknięi konusunu;

1. SÜRÜCÜ

2. ARAÇ

3. YOL

4. ÇEVRE

Faktörleri olmak üzere dört başlık altında ve her konuyu teknik bilgilerle desteklenen bir Şekilde ne yapmalı ne yapmamalı düzeniyle inceleyeceęiz.

SÜRÜCÜ İLE İLGİLİ GÜVENLİ SÜRÜŐ TEKNİKLERİ

Kişilik:

- Kişinin en önemli erdemi kendini tanımasıdır. Bu nedenle İyi bir sürücü olabilmek için kendini tanıyan, hatalarını görüp düzeltebilen, öz eleştiri yapabilen bir kişilięe ve iyi bir psikolojiye sahip olmak gereklidir.
- Unutmayın ki kazaların veya hataların çoęu normalde yapmadığınız Şeyleri yaparken olur!
- Her Şeyden önce, istikrarlı kullanın. 2 saat 120'yle gitmek, 1 saat 90'la, 1 saat 150'yle gitmekten daha güvenlidir.
- Arabanızı her zaman siz kullanın, başkalarının sizin sürüş tarzınızı deęiştirmesine izin vermeyin.
- Yolcularınızın sizi yönlendirmesine izin vermeyin.

TASNİF DIŐI

- DıŐarıdan, diđer sürücülerden gelecek tepkileri umursamayın.
- GösteriŐ isteđinizi frenleyemiyorsanız, hızlı kullanmayı seviyorsanız, ustalđınızı trafiđe çıkmamakla ortaya koyun.
- Sabırlı ve hoŐgörölü olun. Diđer sürücülere saygı gösterin. Onların her küçük dikkatsizliđini, negatif bir olay olarak deđerlendirmeyin, unutmayın ki herkes hata yapar. Bu hataları düzeltmek her zaman sizin iŐiniz deđildir ve genelde bađırıp çađırmanız, kornaya sonuna kadar basmanız, ya da karŐıdakini uzun huzmelerle taciz etmeniz onun bu hataları bir daha yapmayacađı anlamına gelmez.
- Hata yapan sürücülerini uygun bir Őekilde uyarın. Diđer sürücülerin de yolu kullandıklarını ve sizin gibi bu hizmetten yararlanmaya hakları olduđunu sakın unutmayın.

Dikkat ve Konsantrasyon:

- Çođu kiŐiye son derece saçma gelse de araba kullanırken konsantrasyon son derece önemlidir ve dikkat edilmesi gereken hususlar içerir.
- Sürücüler normal bir yolun her 1,5 km'lik bölümünde ortalama olarak 27 tane karar verirler. Hızlanma, yavaŐlama, debriyaj, vites deđiŐtirme, durma, Őerit deđiŐtirme, sollama, silecek, far, havalandırma, camlar, vs gibi. Alınan bu kararlarda yapılan en küçük hata hayatlarla ödenebilir.
- Aracı kullanırken yapılması en zor iŐ dikkatin dađılmasını önlemektir. Dikkati dađıtan başlıca faktörler; yorgunluk, hastalık, alkol, düşünce, ses ve görüntülerdir.
- Aracın içi; çalıŐma ofisiniz, telefon santrali, kozmetik salonunuz, diskotek, çocukların oyun odası, evcil hayvanların bahçesi, yemekhane, kargo bölümü deđildir. Hayatınızın en önemli iŐini yaptđığınız yerdir. Dikkatinizi hiç bir Őey dađıtmamalıdır.
- Otonuzu kullanırken; Bürozdaki iŐinizi, televizyondaki maçı, ödenecek senedinizi vs. düşünüyorsanız. Dikkat! Kazaya çok yakınsınız.
- Görülmeyen tehlikenin önlemi alınamaz. Tehlikeyi görmek için dikkatli olmak ve tehlikenin gelebileceđi yer ve zamanı algılamak gerekir. Eđer uzun bir yolculuk yapmak zorundaysanız, kendinizi fiziksel formda hissettiđinizde yola çıkın. Eđer hafif bir Őeyler yerseniz daha iyi olur.
- Asla ama asla alkollü araba kullanmayın. Alkol insan vücudunu her yönden zayıflatan bir etkidir, dikkat ve konsantrasyonun 1 numaralı düşmanıdır. Unutmayın ki alkollü araba kullanmanız milyarlarca hasara ya da hayatınıza sebep olabilir.
- **2 küçük kutu (850ml) bira, 2 kadeh Őarap (220ml), 1 duble rakı (0.50 promil) yasal sınırdır.** Bu sınırın aŐılmasının en hafif cezası yolunuz kısa da olsa, yavaŐ da gidecek olsanız, trafik polisi tarafından 6 aylđına sürücü belgenizin alınması olacaktır.
- Uykusuzluk, alkol, uyuŐturucu ilaçlar, cep telefonu, araç içine koyulan süs nesnelere, radyo-teyp sizin dikkatinizin dađılmasına sebep olur. En ufak bir konsantrasyon bozukluđu çok ciddi sonuçlara sebebiyet verebilir.
- Gözünüz her zaman yolda olsun. Hiç bir zaman uykulu araba kullanmayın. Uyumadan devam edebileceđinizi sanmayın. Dikkatinizin dađıldıđı, yorulduđunuz anda, arabanızı park edin ve arabanın dıŐında bir yerde, 1 saat kadar dinlenin, çay-kahve türünden uyarıcı

TASNİF DIŐI

iecekler iin ve zinde olarak yola devam edin. 1 saatlik bir mola önünüzdeki yılların kurtarıcısı olabilir.

Sürüş Pozisyonu:

- Bir aracı iyi kontrol etmekte ve güvenli bir Şekilde kullanmakta en önemli noktalardan birisi doğru sürüş pozisyonudur.
- Doğru sürüş pozisyonunu bulmak için öncelikle koltuk arkalıđı ayarı yapılmalıdır. Öncelikle sırtınız her zaman koltuđa yapışık olmalıdır. Sırtınızı koltuđa dayayın koltuk ayarı ve kol ve bacakların pozisyonu size en uygun sürüş pozisyonu sağlayacak Şekilde olmalıdır.
- Eğer koltuk fazla geriye çekilmiş veya koltuđun arka kısmı fazla yatmış ise direksiyonu tutmak için biraz öne eğiliyorsanız, sırtınız koltuktan kalkıyor, biraz ayrılıyorsa bu durum çok tehlikelidir.
- Virajlarda dengeyi kaybetmemeniz için her zaman sırtınızın koltuđa yapışık olması gerekir.
- Direksiyona son derece dik ve çok rahat kumanda edebilecek Şekilde oturmak güvenli sürüşün en önemli adımlarından biridir. Fakat direksiyona çok yakında oturmanın birtakım dezavantajları vardır. Hava yastıđı olan araçlarda tehlikeli olabilir, bu nedenle her sürücü kendine en uygun Şekli bulmalıdır.
- Koltuk başlıđı süs deđildir. Arkadan arpmalarda boyunun zedelenmesini önler. Koltuk başlıđının yükseklik ve mesafe ayarı vardır. Her iki ayar da arpmada başın ani arka hareketini önleyecek Şekilde yapılmalı ve mesafenin çok az olmasına dikkat edilmelidir.

Kol Ve Bacak Mesafesi

- Bacaklar çok gergin ya da çok kasılmış Şekilde olmamalı, debriyaja tam basıldıđında ayak öne doğru hafif kırık olmalıdır,
- Kollar; koltuđa oturulup sırt tam dayalı iken direksiyonun üst kenarına uzatıldıđında bilekler direksiyonun üst kısmına gelmelidir.
- Direksiyonu evirme esnasında kollar dizlere deđmemelidir.

Ellerin Direksiyon Üzerindeki Konumu

- Tutma pozisyonu **saat 9–15 pozisyonudur.**
- Dönüşlerde içteki el gevşetilerek dıştaki el ile direksiyon 180 derece evrilebilir böylece direksiyonun temel tutuş pozisyonu abucak gerçekleşir. Direksiyonu temel tutuş pozisyonuna sadık kalındıđında ani manevralar abuk ve daha doğru yapılır.
- **Tek elle kullanılan direksiyon ile acil durumda manevra yapılamaz. Ayakkabı bađı tek el ile bağlanamayacağı gibi.**

ARAÇ İLE İLGİLİ GÜVENLİ SÜRÜŐ TEKNİKLERİ

- Güvenli bir sürüşün sağlanabilmesi için öncelikle kullanacağımız aracın çok iyi tanınıyor olması gerekir.
- Bildiğiniz gibi bir araç; motor ve donanımları, aktarma organları, elektrik donanımı, askı ve yaylanma donanımı ve şasi ve karoseri olmak üzere 5 temel sistemden oluşur.
- Bu bölümde araç sistemlerinden en önemlilerinin güvenli sürüş ile ilgisi yönünde tekrar gözden geçireceğiz.

Motor:

- Motor, motorlu araçların kalbidir. Motorun periyodik bakımı, öngörülen km. Veya zamanda yapılırsa bu kalbin düzenli, ekonomik ve uzun çalışmasını sağlar.
- Motor gücü iyi tanımlanmalıdır. Değişen yük ve yol şartlarına göre güç değişikliği beklenmelidir.
- Acil durumlarda ayağın altındaki motor gücü fren kadar önemlidir.
- Ani hızlanma için doğru vites, gerekli motor gücünü tekerlere iletir.
- Motorların en büyük düşmanı ısıdır. Herhangi bir nedenle radyatör suyu kaynamışsa radyatör kapağı çıplak elle açılmamalı, kaynamış suyun el ve yüz yanmalarına neden olacağı hatırlanmalıdır.
- Motorda meydana gelebilecek olası arızalar hemen giderilmelidir. Arızalı bir motor ile güvenli bir sürüş yapılamaz.

Debriyaj:

- Debriyaj vitesleri değiştirmek için kullanılır.
- Yumuşak bir vites değişimi için debriyaj pedalı sonuna kadar basılmalı ve kontrollü bir şekilde bırakılmalıdır.
- Debriyaj pedalına yarım basarak hareket etmek ve sol ayağın debriyaj pedalı üzerinde kalması debriyaj balatasının çok çabuk aşınmasına neden olur.
- Kaygan yüzeylerde debriyaj pedalının ani bırakılması patinaja veya kızaklamaya neden olabilir. Bu durumda tekrar debriyaj basılır ve ikinci kez yumuşak ve kontrollü olarak bırakılır.

Vites:

- Her zaman motor gücünden en iyi şekilde yararlanabilmeyi ve acil durumlarda gerekli ivmeyi doğru vites sağlar.
- Ayağın altında kullanılabilecek gücün hazır bulunması fren kadar önemlidir. Küçük viteslerde daha fazla motor gücü sağlanır ancak hız düşüktür. Büyük viteslerde daha fazla hız sağlanır ancak motor gücü azdır.

TASNİF DIŐI

- Vites virajların içinde deęil, viraj öncesi ve sonrası deęiŐtirilmelidir. Virajlara yaklaŐırken vitesleri küçülterek motor kompresyonu ile yavaŐlama daha fazla yakıt tüketimine yol açar. Ekonomik ve çevreci bir sürüŐ uygun yavaŐlamak için fren kullanılmalıdır.

Süspansiyon:

- Araçların güvenli sürüŐ ve konforunu saęlayan amortisör ve yaylardır. Virajlarda, frende, bozuk yol yüzeyinde tekerleklerin yol ile temasını saęlar.
- Amortisör ve yaylarda olası arızalar aracın yol tutma karakterini deęiŐtirir, araçların kayma hareketi çok kolaylaŐır, bozuk yüzeylerde bütün Őok, aracın Őasi ve karoserine yansıyarak daha büyük arızalara neden olur.
- Süspansiyonun en büyük düşmanı fazla yük ve bozuk yol yüzeyidir. Bozuk yüzeylerde yavaŐ gidilmeli, tekerlekler çukur ve kasıslere girerken fren bir an bırakılmalı, yay ve amortisörlerin açılması saęlanmalıdır.

Silecekler:

- GüneŐin ve tozun etkisi ile silecek lastikleri niteliklerini zamanla kaybeder bu nedenle silecek lastikleri her 6 ayda bir yenilenmelidir.
- YaęıŐ altında seyrederken sollama yapmadan önce silecekler yüksek hızla çalıŐtırılmalıdır.
- Yaęmur suyu hiçbir zaman ön camda birikmemelidir.
- Silecek suyu devamlı kontrol edilmelidir.
- İyi silmeyen silecekler tehlikeleri saklar. Görülemeyen tehlikelerin önlemi alınamaz.

Aynalar:

- İyi ayarlı ve temiz aynalar trafięi 360 derece görmeyi saęlar.
- Bununla birlikte tüm aynaları aynı anda kullanabilmek imkansız olduęundan daima aynaların gösteremedięi ölü bir nokta vardır.
- Őerit deęiŐtirirken aynalardan görülmeyen ölü nokta saę veya sol omuz arkasına bakılarak görülmelidir.
- İçbükey aynalar daha geniş bir alanı gösterir ancak mesafeyi tam olarak göstermez.
- Kabin içindeki aynaya asılan süsler görüşü kısıtlar, dikkati daęıtır.
- DiŐ dikiz aynaları mutlaka 90 dereceye ayarlanmalıdır.

Aydınlatma Donanımı:

- İyi görme ve görünme trafikte yaşam Őansını arttıran en önemli faktördür. İyi görmek ve görülebilmek için farlar iyi ayarlı ve temiz tutulmalıdır.

TASNİF DIŐI

- Kısa farlar hızlı yol kesimlerinde gündüzleri güneŐli havalarda bile yakılmalı ve tehlike yaratacaklara daha iyi görünme saęlanmalıdır.
- Sinyaller trafięin en önemli iletiŐim aracıdır. Dięer sürücülere, yayalara ve trafik görevlilerine niyetinizi gösterir.
- Sinyal vermek otomatik olarak manevra hakkını vermez. Sinyal verdikten sonra trafięin uygunluęu saptanır ve ancak ondan sonra başkalarının hakkına saygılı olarak manevra yapılır.
- Őerit deęiŐtirmek için; aynalara bakarak arka ve yandaki trafięin uygunluęunu saptayın, sinyal verin, Őerit deęiŐtirilecek yöndeki omuz arkasına bakın ve aynaların görüş alanı dışında kalan ölü noktada herhangi bir aracın olup olmadığını görün sonra Őerit deęiŐtirin.
- Sinyal vermeye üŐenen sürücü kazaya çok daha yakındır.
- Sinyal, stop ve dörtlü ikaz lambanızı sürekli kontrol edin. Zira ışıklarınızı göremeyenler size en büyük tehlikeyi yaratır.
- Geri vites lambası ayrıca geri manevrada geceleri arkayı aydınlatır. Eksiksiz olmalı devamlı temiz tutulmalıdır.
- Kabin içindeki ışıklar gece yolculuklarında çok kısa süre ile kullanılmalı açık bırakılmamalıdır. Gece açık tutulan tavan lambası vs. Ön camdan yansır ve görüşü kısıtlar.
- Sis lambası Siste yakılır. Dięer hava Őartlarında ve özellikle yağmurda sis lambası yakılmaz.

Korna:

- Acil durumlarda, sürücünün kendisini göstermesi veya tehlike yaratabilecek olanları uyarmak için kullanılır. Tehlike yaratabilecek yayalar, sollamak istedięiniz ve aynaları olmayan aracın sürücüsünü, aracını farkında olmadan geri kaydıran, lastięi inik, kapısı açık veya başka olumsuzluk olan aracın sürücüsü korna ile ikaz edilebilir.
- Küçük çocukları uyarmak için korna çalınmaz. Onların panięe kapılıp beklenmedik hareketlerine neden olabilirsiniz.
- En çok yapılan korna hatası ise özellikle Őehir içerisinde trafik ışıklarının deęişimlerinde öndeki sürücünün acele etmesini saęlamak için korna çalınmasıdır.

Gösterge Tablosu:

- Aracın deęişik fonksiyonlarını ve oto ile ilgili bilgileri sürücüye gösterir.
- Güvenli sürüş için; fren, motor, elektrik donanımı, emniyet kemeri, kapı ışıkları ile ilgili konularda sürücüyü bilgilendiren göstergeler periyodik olarak kontrol edilmeli eksiklikler ve arızalar tanımlanmalıdır.
- Göstergeler rahat ve düzlük yol kesimlerinde kontrol edilmeli, hiç bir zaman viraj, yerleşim bölgesi gibi tüm dikkatin verilmesi gereken yerlerde göstergelere bakılmamalıdır.

TASNİF DIŐI

Yardımcı Aksesuarlar:

Ciddi bir ilk yardım seti ve yangın söndürme cihazı; gerektiğinde hayat ve aracınızı kurtarır.

Acil durumlarda saniyenin önemi vardır. Bu nedenle ilk yardım ve yangın söndürme cihazınızı güvenli ve kolay erişebilir bir yere koyun ve nasıl kullanılacağını öğrenin.

Yasaların öngördüğü; üçgen reflektör, çekme halatı, takoz, stepne, kriko, bijon anahtarı, trafik için gerekli evrakların yanında; hava saati, bir çift iş eldiveni, ince bir yağmurluk, güneş ve sarı renkli sis gözlüğü, ikaz işaretli el feneri, ufak bir bidon su, çok amaçlı pense, bir iki tornavida, suya dayanıklı yapışkan bant, kâğıt mendil, toz bezi ve çöp torbalarına ihtiyaç duyulabilir. İmkan dahilinde bir çift akü takviye kablosu ve elektrikli ufak bir kompresör bulundurulması çok yararlı olacaktır.

Bagaj ve Yük:

- Bagajlar yer değiştirmeyecek bir şekilde yerleştirilmelidir.
- Kabinde taşınmak istenen veya bagaja sığmayan eşyaların olası bir kazada tehlike yaratmaması için bağlanması veya en azından, üzerlerine battaniye örtülmesi gerekir.
- Eşya hiç bir zaman; görüşü engelleyecek yerlere, arka cam önüne, iki koltuk arasına, ön torpido üzerine konulmamalıdır.

Emniyet Kemeri ve Hava Yastığı:

Otolarda olası bir kazada araçtan fırlamayı veya ölümcül bir yaralanmayı önleyen en önemli ikinci derecede güvenlik faktörüdür.

Emniyet kemeri yalnız sürücüler için değil tüm yolcular için köşedeki bakkala gidilse dahi takılmalıdır.

50 Km.lik bir hızla çarpışmada 25 kg.lık bir çocuğun ağırlığı 1 Tona çıkmaktadır.

Tehlikenin ne zaman geleceği belli değildir. Her zaman her yerde hazırlıklı olmak gerekir. Emniyet kemerinin hayat kurtarma oranı yüzde otuzdur

Hava yastıkları gelişen teknoloji ile kazanılan önemli bir kaza sonrası yaşam kurtarma donanımdır.

Lastikler:

Lastikler yol ile olan en önemli hayat bağıdır.

Araçlar lastiklerin üzerinde değil içindeki havanın üzerinde giderler.

Orta boy bir oto lastiğinin yere bastığı alan bir avuç içi büyüklüğündedir. Dört avuç içi büyüklüğündeki alanın üzerinde 10 ton ağırlığın 80 km. nin üzerinde gittiğini düşünün ve yere yanlış basmayın. Ülkemizde 10 sürücüden 9'u eksik lastik havası ile gider. Genel inancın aksine inik lastiğin tabanı yere yayılarak daha iyi tutunma sağlamaz, aksine tabanın ortası yukarı kalkar ve yol ile teması kesilir. İnik lastiklerin yalnız omuz kısımları yere basar. Bu alan 5-7 santimdir. Bu kadar küçük alanda güvenli sürüş yapılamaz. Lastik tabanındaki çizgi çizgi

TASNİF DIŐI

desenlerin görevi yağmurda suyu boşaltmaktır.

- Havası inik lastiklerde su kanalları kapanarak, fazla havada ise aşırı açılarak boşaltma görevini yapamaz, her iki halde de lastikler suyun üzerine tırmanarak yol ile temasını düşük hızlarda bile kaybeder.

- Aquaplanning veya direksiyon boşalması ön tekerlerin dönmeyerek su yastığının üzerinde kızaklaması demektir. **Dönmeyen ön tekerleklere yön verilemez.**

- Yol üzerindeki 1,5 cm kalınlığındaki su tabakasında; 16 psı (havalı) lastik 67 km hızda 24 psı lastik 82 km hızda 32 psı lastik 94 km hızda kızaklayarak kaymayı sağlar.

- **Sıcak havada lastik havaları indirilmez.** Lastiğin ısınmasının en büyük nedeni yumuşak yanak kısmının esnemesidir. İnik lastiklerde yanaklar daha fazla esneyerek içindeki havayı ısıtır. Yüksek ısı lastiği oluşturan parçaların birbirinden ayrılmasına ve içten patlamasına neden olur.

- Karda ilk hareket için indirilirse hareketten sonra inik lastik karda çok daha fazla kayar. **Karda tabanı geniş lastik değil dar lastik daha fazla tutunması sağlar.**

- Doğru Şişirilmiş lâstiklerde; daha iyi fren yapılır, daha iyi viraja girilir, daha iyi direksiyon kontrolü sağlanır, **daha az yakıt tüketilir**, daha uzun yolculuk yapılabilir, lastikler daha az eskir, inik lastik her türlü tehlikeyi yaratır.

- Doğru lastik havası için kendi hava saatinizi kullanın Akaryakıt istasyonlarındaki hava saatleri ortalama %30-40 yanlış gösterir.

- Stepnenin havasını **en az 15 günde bir kontrol edin.** Durdukları yerde her ay 1 psı (hava) kaybeder.

- Lastik havaları oto fabrikaları tarafından aracın tam yüklü halde tabanının yere tam basmasını sağlayacak tazyikte hesap edilir.

- Karlı havalarda bazılarının lastik havalarını azaltmak istemeleri lastiğin yanaklarına kadar yola bastığının görülmesi böylece daha geniş bir satıh oluşturduklarını düşünmeleridir. Pratik olarak; eğer çok sert bir kiş geçmiyorsa lastik Havalarınıza dokunmayın. Eğer sürekli soğuk (eksi santigrat) ise basıncı en fazla %15 Seviyesinde artırınız.

- Lastik patladığında; Sürtünme yüzeyi artar, yol tutuşu azalır, kayma kolaylaşır.

- Ön lastik patlarsa; Oto patlayan lastik yönüne dönmeye çalışır. Sürtünme yüzeyi arttığı için direksiyon ağırlaşır.

- Arka lastik patlarsa otonun arkası sağa sola yalpalamaya başlar.

- Direksiyon sıkıca tutularak yön değişimi önlenmeli ve sağ sol yapmadan kontrollü fren ile oto yavaşlatılmalıdır.

- Lastik patlamalarında ani direksiyon hareketi ve sert fren otonun kayma hareketini kolaylaştırır.

Fren Sistemi ve Durma:

Birçok sürücü fren yapma ve durma kurallarına uymadığı için kaza yapmaktadır. Durma ve frenlemeye ilişkin bilgiler, güvenli yolculuklar için yanı başımızda olmalıdır. Durma, bir aracın fren sistemi kullanılarak hızının sıfırlanmasıdır. Trafikte, yer ve konum değiştirmek için hareket haline geçmek, ne kadar sık yapılan bir eylemse, durmakta bu hareketi sona erdirmek için o sıklıkla başvurulmuş bir eylemdir. Araçlardaki „güvenli bir fren sisteminden“ beklenenler Şunlar olabilir:

- Taşıtı mümkün olan en kısa mesafede durdurabilmeli;

Aracınızın fren sistemi, verilen komuta uygun olarak çalışmalı ve hareketi sonlandırabilmeli. Burada söz konusu olan, aynı hızda iki ayrı aracı kıyaslayıp, daha kısa mesafede durabileni güvenli ilan etmek değildir. Gelişen teknolojiler, aynı yol ve lastik Şartlarında ve aynı hızda, frenleme mesafesini kısaltan dikkate değer bir avantaj yaratamamışlardır. Öyleyse belirtilen, aracın fren sisteminin o Şartlar altında kendisinden teknik olarak beklenen performansı sergileyebilmesidir. Ancak bu Şartlar altında, “güvenli fren Sistemi”nden söz etmek olasıdır.

- Taşıtı uygun bir ivmeyle yavaşlatmalı;

TASNİF DIŐI

Kullanılmakta olan fren sistemlerinin temel iŐlevi, istenen bir ivme seviyesi ile aracı kaydırmadan, yavaŐlatarak durdurmaktır. Bu deđerler hafif araçlar (binek araçları) için minimum 5,8 m/sn², ağır taŐıtlar için 4,5 m/sn²'dir.

- Park durumunda taŐıtı sabitlemeli;

Bir taŐıttaki ikinci fren sistemi, el freni olarak bilinen park freni sistemidir. Park freni bir taŐıtı yaklaşık %16 eđimli yolda tutabilmelidir.

Fren sistemi ile ilgili bilinmesi, yapılması yada yapılmaması gerekenler :

Bilindiđi gibi, ayak ve el frenleri mekanik olup, kural olarak arka tekerler üzerinde etkilidir. Yolculuk öncesinde ya da yolculuk sırasında, aracınızdaki fren donanımıyla ilgili Őu hususlara dikkat etmek yararlı olacaktır:

• Fren otoları yavaŐlatmak içindir. YavaŐlatılmayan kitle durdurulamaz. Motorlu araçlar en çabuk çarparak dururlar.

- Acil durumlarda en çabuk Őekilde yavaŐlamak için etkin fren yapılmalıdır.

• En etkin fren tekerleklerin dönerek yavaŐlaması ile yapılır. Etkin fren yapmak için önce frene basılmalı daha sonra debriyaj pedalına basarak motoru devreden çıkarmalıdır.

- Özellikle ABS fren sistemlerinde fren pedalını pompalamak dođru deđildir.

Pompalamak için ayak fren pedalı üzerinden çekildiđinde aracın ileri hareketi devam eder ve durma mesafesi uzar.

• Panik fren durumuna, çođunlukla önde giden araç takip edilirken girilir. **Takip mesafesi kuru havada 2 saniyedir. YađıŐlı ve karlı havalarda takip mesafesi 3-4 saniyeye çıkartılmalıdır.**

• Fren mesafesini etkileyen faktörler hız, yük, yol yüzeyi, yol eđimi, yokuŐlar, lastikler, konsantrasyondur.

• Fren yađının seviyesi normal olmalıdır. Fren yađı tüketilen bir Őey deđildir. Bir azalma olması, herhangi bir arıza olduđu anlamına gelir.

• Fren çubukları yüksek basınca dayanıklı olmalı ve sert bir fren yapıldıđında kırılmamalıdır.

• Frenin basma noktası fazla düşük olmamalıdır. Eđer fren pedalına, döŐemeye dođru yarıdan fazla basabiliyorsan, fren tatminkâr deđil demektir.

• Pedalın seviyesi, kuvvetli bastıđın halde daha aŐađı gitmemelidir. Eđer yavaŐ yavaŐ aŐađı dođru gidiyorsa, sistem bir yerlerden yađ kaçıırıyor demektir.

• Fren pedalında yaylanma hissedilmemelidir. Eđer, pedal basma noktasında yaylanıyorsa, büyük olasılıkla fren sistemine hava girmiŐ demektir.

• Fren lambaları çalıŐır durumda olmalıdır. Yaptıđınız frenleme hareketinden, arkada sizi izleyen sürücülerini haberdar eden ilk Őey fren lambalarıdır. Bunların çalıŐmamasının, ne tür olumsuz sonuçlar yaratacađını düşününüz.

• El freni çalıŐır durumda olmalıdır. YokuŐ bir yerde, arabayı hareketsiz durdurabilmeli ya da el freni çekiliyken arabanın hareket etmesini engelleyebilmelidir.

• Park edildiđinde el freni mutlaka çekilmelidir. YokuŐ yukarı ilk harekette el freni çekilerek yapılırsa geri kaydırma önlenir ve kavrama çok kısa sürede yapılır.

• Acil durumlarda el frenine kolay ve çabuk ulaŐmak gerekir. Bunun için el freni kolu üzerine ve yanına hiç bir cisim konulmamalıdır. • Frenlerin tekerler üzerindeki etkisi eŐit olmalıdır. Aksi takdirde, sert bir fren kaymaya neden olabilir.

• Hava sıcaklıđı sıfırın altında olduđu zaman, emin olmak için frenleri düşük bir hızda (örneđin 30 km/saat) denemek gerekir.

• Fren denemesinin üç amacı bulunmaktadır frenlerin tuttuđunu kontrol etmek, fren mesafesini kontrol etmek, frenlemede aracın yana çekmediđini kontrol etmek. fren denemesi yaparken arkada araba bulunmamasına özen gösterilmelidir.

TASNİF DIŐI

Durma Mesafesi ve Etkileyen Faktörler:

Durma mesafesi ya da “emniyetli durma mesafesi”, bir aracın ve sürücüsünün, önünde beklenmedik bir gelişme olduğunda, durma için gerekli olan mesafe olarak tanımlanır.

Bu mesafe reaksiyon mesafesi ve frenleme mesafesi olmak üzere iki temel parçadan meydana gelir. Bu iki mesafenin toplamı “durma mesafesini” verir.

Reaksiyon mesafesi genel olarak hız, sürücünün fiziki ve ruhsal durumu, sürücünün konsantrasyonundan oluşan üç Şarta bağlı olarak değişkenlik gösterebilir.

Elbette en önemlisi “hız”dır. Hız tek başına, reaksiyon süresinde alınacak mesafeyi etkilediği gibi, sürücünün durumu ve konsantrasyonunun getirebileceği kısıtlamaları da daha da olumsuzlaştırır.

Basit bir hesaplamayla hızın etkisini Şöyle anlatılabilir. Ortalama reaksiyon süresi 1 saniye olarak alındığında, bu sürede kat edeceğimiz mesafe, hızınız 36 km/saat ise 10 metre, 72 km/saat ise 20 metre olur. Ayrıca, artan hızlarda sürücülerin algılama yeteneklerinde azalmalar olduğu ve hızın ayrıca reaksiyon sürelerini de artırdığını söyleyebiliriz.

Sürücünün; yaşı, yorgunluğu ve alkol uyuşturucu madde kullanıp kullanmamış olması fiziki ve ruhsal durumunu ve dolayısı ile reaksiyon süresini etkileyecektir.

Sanıldığıının aksine, gençlerin çok erken reaksiyon vermesi buna karşılık yaşlıların geç kalması bütünüyle doğru değildir. Çoğu kez, reaksiyon trafikte deneyim ile ilgilidir. Bir Şeyin görülmesi ne kadar önemliyse, onun tehlike olarak algılanması ve durmaya karar verilmesi de en az onun kadar önemlidir. Sürücünün yola, yol çevresine ve trafik durumuna konsantre olması, reaksiyon süresini etkileyecektir. Burada yeni olarak belirtilecek konu, yol ve çevresinin etkisidir. Çok ışıklı ya da tersine aydınlatmasız bir ortam sürücüyü görüş ve algılamada yanılgılara düşürecektir. Karar verme süresinin uzaması, benzer Şekilde, reaksiyon mesafesini uzatacaktır.

Frenleme mesafesi, reaksiyonun gösterilmesi yani fren pedalına basılmasından durma anına kadar geçen sürede kat edilen yola karşılık gelir. Frenleme mesafesi de hız, yolun eğimi, yolun yüzeyi, lastiklerin durumu gibi faktörlere göre değişkenlik gösterir.

Frenleme mesafesi içinde hiç Şüphesiz, yine en önemli faktör „hız”dır. Çünkü hızın ikiye katlanması frenleme mesafesini tam dört kat artıracaktır.

Yokuş aşağı durma mesafeniz, diğer tüm Şartlar aynıysa, yokuş yukarı durma mesafenizden daha uzun olacaktır.

Yol yüzeyi durma mesafesini etkilemektedir. Lastiklerinizle, yol yüzeyi arasında iyi bir tutuşun sağlanması önemlidir.

Diğer yandan, araç tiplerinin (binek aracı – ağır taşıt) ve yükleme biçimlerinin de frenlemeyi etkilediği doğrudur.

Yol yüzeyinde su birikmesi, buz ya da kar olması yine fren mesafesini uzatan faktörlerdir.

Bu arada, lastiklerden de bahsetmek yerinde olacaktır. Kabak lastik diye belirttiğimiz, dış derinlikleri azalmış ya da yok olmuş lastiklerin yolu kavraması ve tutuşu da azalacağından, frenlemeyi zorlaştıracığı gibi mesafeyi de uzatacaktır.

YOL İLE İLGİLİ GÜVENLİ SÜRÜŐ TEKNİKLERİ

Yollar üzerinde bulunan birçok etken güvenli sürüşü olumsuz yönde etkiler. Satıh tipi, meydana gelmiş satıh bozuklukları, köprü ve viyadükler, yarma ve dolmalar, yol çizgileri, trafik işaretleri vb. Bunlardan en önemlileri olan viraj, kavşak ve sollama üzerinde duracak ve diğerlerinden de kritik hususları kısaca özetleyeceğiz.

Virajlar:

- Virajlar Motorlu araçların dengesini bozan yol kesimlerinden en etkili olanıdır.

TASNİF DIŐI

- Lastiklerin ötmesi her zaman dıŐa kaydığı anlamına gelmez ve yanıltıcı olabilir.
- Doğru viraj alımında sürüş çizgisi "**önce dış -sonra iç- tekrar dış**" Şeklinde olmalıdır.
- Viraja daima dıŐtan girilmelidir, yani saĐa dönen virajlarda yolun soluna yanaŐarak, sola dönen virajlarda ise yolun saĐına yanaŐarak dönmek esastır.
- Aracı viraj içerisinde yavaŐlatmak yerine, gerektiĐi kadar vitesle birlikte hız düşürülerek otomobilin lastikleri yere tam olarak tutunabilecek Şekilde viraja en uygun hızla girilmelidir.
- Kaymanın baŐladığı hissedildiĐinde; ayak gazdan çekilir. Direksiyon dönemeç dıŐına hafifçe çevrilir. Bunlar yapıldığında aracınızın hızı düşerek ön tekerlekler üzerindeki yük artacak ve aracı yönlendirmek için gerekli yanal tutuŐ yeniden saĐlanmış olacaktır.
- Arkadan itişli araçlarda viraj dönüşlerinde gaza fazla yüklenildiĐinde arka lastiklerin yanal tutuŐu azalarak aracın arkası viraj dıŐına kayma eğilimine girer.
- Virajlara girildiĐinde dönülen yöndeki tekerlekteki aĐırlık artarken diĐer tarafta azalmaya başlar. Üzerinde yük azalan tekerleklerin yol ile teması azalır ve kayma kolaylaŐır.
- Viraj içinde gereĐinden fazla gaza basmak veya fren yapmak tekerlerin yol ile temasını daha da azaltır ve kayma hareketini çok kolaylaŐtırır.
- Yolun size ait olan kısmını kullanarak viraj öncesi dıŐa açılmalıdır. Hem karŐıdan gelen daha önce görülür hem de viraj açısı yumuŐatılmış olur. İçe erken kapanan dıŐa erken çıkar.
- Trafikte insanları en çok öldüren kaza türlerinin baŐında çarpıŐmalar ve yoldan çıkmalar olduĐunu her viraj öncesi hatırd tutun.

KavŐaklar:

- KavŐaklar kazalar oluŐmasına büyük bir potansiyeldir. Kontrollü kontrolsüz her türlü kavŐaĐa yaklaŐırken mutlaka yavaŐlayın ve gitmek istediĐiniz yönün sinyalinin verin.
- Kırmızıdan sonra yanan sarı ıŐıkta hiç bir şekilde hareket etmeyin. YeŐili bekleyin ve saĐınıza solunuza kontrol ederek hareket edin. Kırmızıda geçen ilk size çarpabilir.
- Arkadan çalan korna ile hareket etmeyin. Birisi istemeden kornaya dokunmuş olabilir.
- IŐıkları görecek yerde ve yaya geçit çizgisinden önce durun. SaĐ ve sol dönüşlerde yayalara ve bisikletlilere dikkat edin ve yol verin.
- SaĐ dönüşlerinizi açıktan, sol dönüşlerinizi içe kapanarak yapmayın.
- Kamyon, otobüs gibi uzun araçlar dönüşleri ancak geniş bir açı ile yapabilirler. Hiç bir zaman dönüş yapan aĐır vasıtaların içine girilmemeli ve karŐıdan gelene dönüş yapabilmesi için geride durarak yer bırakılmalıdır.
- Kontrolsüz kavŐaklarda başkalarının verdiĐi sinyali görün fakat verilen sinyale göre hareket etmekte acele etmeyin. Birçok sürücü sinyalinin unuttur ve başka yöne döner.

Sollama - Şerit DeĐiŐtirme:

- GerçekleŐtirilmesi en zor ve tehlikeli olan manevradır. Bu manevrada uzun bir süre karŐıdan gelenin yol kesiminde gidilir.
- Sollananı geçmek zor, karŐıdan gelenle çarpıŐmak çok kolaylaŐır. (80 km süratle giderken karŐıdan 100 km ile gelen araca 100+80=180 km süratle yani saniyede 50 metre yakınlaŐılır.)
- Doğru sollama için; doğru kararı, doğru yerde, doğru zamanda, doğru hızda ve doğru vitesle verin. En ufak kuŐkuda sollama yapmayın.

Oto Yollar:

- Otoyollar güvenli ve hızlı bir ulaŐımı saĐlamak amacını güder. Ancak otoyollar tren rayı deĐildir. Hız faktörü kazalarda ölüm ve yaralanma oranının artma nedenidir.
- Otoyolda kısa farlar gündüzleri de devamlı yakılmalıdır.

TASNİF DIŐI

- Őehir trafięinden otoyola ıkıldığında hız birden bire ok ykselir ama srcnn beceri limitleri aynı kalır. Hız yavaş yavaş arttırılmalı ve tempoya uyulmalıdır.
- Arkadan gelen ara sizi ok yakın takip ediyorsa, onu uyarmak iin ani yavaşlayıp frene basmayın. İlk uygun fırsatta ona yol verin. Sizin iŐiniz cezalandırmak deęil hayatta kalmaktır.
- Sol Őerit yalnızca sollama iin, en saę Őerit yalnızca acil durumlarda emniyet Őeridi olarak kullanılır. Solladıktan sonra kendi Őeridinize dnn.
- Olabildięince aęır vasıtaların ve otobslerin arasına girmeyin.
- YokuŐ aŐaęı olan kesimlerde takip edenlerle aracınızı aık tutun veya onları ne geirin. lkemizde kamyonların fazla yklendięini, frenlerinin iyi tutamayabileceęini ve her 4 otobsten birinin kaza yaptığını hatırd tutun.
- Otoyolların en tehlikeli blm dzlklerdir. Uzun dzlkler bilhassa gndzleri sıcak havada uyku getirir. Gzlerimizin aęırlaŐmasını beklemeden derhal uygun yerde mola verin. Aksi halde gzleriniz hi aılmamak zere kapanabilir.

EVRE İLE İLGİLİ GVENLİ SRŐ TEKNİKLERİ

AŐırı Sıcak Hava:

- Sıcak havalarda lastik havaları indirilmez.
- Sıcak havalarda sol kollar dıŐarı sarkıtılmaz.
- Hızlı yol kesimlerinde camlar sonuna kadar aılmamalıdır. Aık camlar rzgara olan direnci fazlalaŐtırır ve yakıt tketimi artar.
- GneŐ gzlę ve siperlikler yaz gnlerinin parlaklıęını azaltır.
- n ve arka cam nne gazlı akmak ve ya tpler bırakılmamalıdır.
- Klima olmayan otolarda aęır yemekler uyku getirir. Hi bir zaman gzlerin aęırlaŐması beklenmemeli ve derhal mola verilmelidir.
- lmcl kazaların oęu gndz, gneŐli havalarda ve dzlklerde olmaktadır. Kısa huzmeli farlar gndzleri, gneŐli gnlerde daha iyi grlmeyi saęlar.

Yaęmur:

- Yaęmurda grŐ kısıtlanır, gz abuk yorulur, yollar kayganlaŐır. Lastiklerin tutunma zellięi azalır, Fren mesafesi artar. Kazalar artar.
- GrŐ esastır. Grlmeyen yere gidilmez. İyi grlmeyen her santimetre karenin arkasında bir tehlike yatar. Grlemeyen tehlikenin nlemi alınamaz.
- İyi grmek iin; Silecek lastikleri her altı ayda bir ve yaęmur mevsiminden nce deęiŐtirilmelidir,
- n camda hi bir zaman su tanecikleri birikmemelidir. Silecekler Őartlara gre deęiŐik hızda ve camı devamlı temiz tutacak Őekilde alıŐtırılmalıdır.
- Silecekler ok tekerlekli aęır vasıtaları sollamadan ve su dolu ukurlara girmeden nce en son hızda alıŐtırılmalıdır.
- Silecekler daha hızlı alıŐtıęında daha abuk eskimez.
- Buęu nleyici ve temizleyici n cam defrostu ve arka cam rezistansı alıŐtırılmalıdır.
- İyi grnmek iin kısa huzmeli farlar mutlaka gndzleri de yakılmalıdır.
- nde giden aracın n cama, far ve sinyallere sırattıęı amurlu su grŐ kısıtlar. Silecek suyu eksiksiz olmalı n ve arka ışık donanımı ile kirlenen yan camlar ve aynalar sık sık temizlenmelidir.
- Yol yzeyinde biriken toz ve yaęlar ilk yaęan yaęmurla birlikte yolu daha kayganlaŐtırır.
- Bol yaęan yaęmurda yol yzeyi temizlenir, ancak yol zerinde biriken su aquaplaning'e yol aar. Bol yaęmurda hız 80 km' nin altına dŐrlmelidir.
- Su birikintilerine girildięinde direksiyon sıkıca ve dz tutulmalıdır. Hız dŐrmek iin gazdan ayak ekilmeli, kaymayı baŐlatabilecek manevra ve fren den kaınılmalıdır.

TASNİF DIŐI

- Havası inik ve **diő kalınlığı 3 mm'den az olan lastikler** yağmurda daha az tutunur.
- Islak yolda, önde giden aracın tekerlek izlerinin üzerinden gidildiğinde daha iyi tutunma sağlanır.
- Islak yolda fren mesafesi uzar. Yağmurda **takip mesafesi 3-4 saniyeye çıkarılmalıdır.**
- Yağmurda parke yollar, boyalı yol Şeritleri ve biriken çamurlardan ötürü yol kenarları kayganlaşır.
- Su dolu derin çukurlar fren balatalarının ıslanmasına ve frenin iyi tutmamasına neden olur. Derin sulardan sonra fren pedalına az bir süre hafifçe basılarak balataların kuruması sağlanır.
- Hareket etmeden önce ayağın pedallardan kaymaması için ayakkabı tabanı ve pedal lastikleri silinmelidir.
- Yayalara dikkat ve saygı, unutmayın otonuzdan indiğinizde, siz de bir yaya olursunuz.

Rüzgar:

- Yan rüzgarlar aracın yön değıştirmesine neden olabilir. Yan rüzgarların etkili olduğı alanlarda hız düşürülmeli ve aracın rüzgar yönüne sapma yapması beklenmelidir.
- Yan rüzgarlar; Tünel çıkışlarında, yamaçlardan sonra gelen açıklık alanlarda, köprü üstü pylonlarında, yüksek araçların sollanması ve sonrasında etkili olur.
- Karlı ve buzlu yol kesimlerinde yan rüzgarlar kayma hareketini kolayca başlatabilir. Bu gibi durumlarda hız düşürülmelidir.

Kar:

- Karda araçlar kendi kendilerine kaymazlar. Kaymaya neden olan daima sürücüdür. Kayma hareketini başlatan faktörler; gaza gereğinden fazla basma, sert fren yapma (abs sistemi olmayan otolarda), sert direksiyon hareketi, vites küçültmede debriyaj pedalının ani bırakılması.
- Ayrıca yoldaki eğimler, çukur ve tümsekler, virajlar, diő derinliğı aşınmış iyi tutunamayan lastikler, yan rüzgarlar karda kaymayı tetikleyen faktörlerdir.
- Karda seyir halinde hız düşürülmeli ve **takip mesafesi en az 3-4 saniyeye çıkartılmalıdır.**
- Kar lastikleri ve zincir daha iyi tutunmayı sağlar. Kar lastikleri 4 tekerleğe de takılmalıdır.
- **Havası inik ve geniş lastikler daha az, dar ve Şişik lastikler daha fazla tutunma sağlar.**
- **Altın kural; dönmeyen ön tekerleklere yön verilemez. Ancak dönen ön tekerlekler direksiyon hareketine cevap verir.**
- Yola çıkmadan otonun üzerindeki karlar temizlenmelidir. Tavanda bırakılan kar frende öne düşerek görüşü kısıtlar, dikkat dağılır.
- Camlarda buzlanma varsa silecekler çalıştırılmamalıdır. Hem cam çizilir hem de silecek lastikleri bozulur. Kalorifer çalıştırmalı veya sıcak su dökülmelidir.
- Erimeye yüz tutmuş kar - sert kardan daha fazla kayar. Gece kar yağdığında uzun farlar yansıma yapar. Kısa huzmeli farlar yakılmalıdır,
- Sarı renkli gözlük daha iyi görüş sağlar. Beyaz renkli otoların görülmesi güçleşir.

Buz:

- Çivili lastiklerin dışında buzda tutunma olanaksızdır.
- Buz tutabilecek yol kesimleri önceden belirlenmeli ve hız en aza düşürülmelidir.
- Soğuk günlerde yol üzerinde görülen ıslak kesimlerin buzlanmış olduğı varsayılmalı ve kuru yüzeyde iken derhal yavaşlanmalıdır.
- Buzda; direksiyon, gaz, fren, debriyajın bırakılması gibi tüm hareketler çok yumuşak yapılmalıdır.

TASNİF DIŐI

- Buzlanmayı önceden fark edebilmek için; sık sık silecek su fıskiyesini kontrol edin su camda donar veya fıskiye çalışmazsa, yolda da buz beklenmelidir.
- Olası buzlanma; yamaç içi ve güneş görmeyen yol kesimlerinde, köprü ve viyadükler, yüksek kesimlerde, gün batımı sonrasında, rüzgar alan yerlerde beklenmelidir.

Sis:

- Siste daha iyi gören sürücü yoktur. Daha fazla risk alanlar vardır.
- Çok yoğun siste en güvenli yöntem gitmemektir. Yolun en sağına geçip durun kısa farları, sis lambanızı, ikaz lambalarınızı yakın ve sisin azalmasını bekleyin.
- Altın kural; gitmemek, istenmeyen yere gitmekten çok daha sağlıklıdır.
- Sarıgözlüklerinizi takın, Gece kısa farları yakın, Sileceklerinizi sık sık çalıştırın.
- Önde giden aracın sis lambasının parlaklığı fren lambalarının görülmesini zorlaştırır. **Takip mesafesini 3-4 sn.ye çıkarın.**
- Sis demek yol yüzeyi ıslak, yarı kaygan demektir. Sollama tuzağına düşmeyin.
- Önde giden araç sis perdesini iterek açar ve arkadan gelenin görüşü rahatlar.

Gece Yolculuğı:

- Gece yolculuklarında görüş azalması, kontrastlar, renkler ve yol sınırları belirsizleşmesi, gözlerin daha çabuk yorulması ve güvenli sürüş için gerekli bilgilerin azalması gibi nedenlerle ölümle neticelenen kaza riski iki misli artar.
- Gece yolculuğunda iyi görüş için camlarınızın içi ve dışı, aynalar, farlar ve ışık donanımı çok temiz olmalıdır. Karşıdan gelen ışıklar camdaki en ufak lekede yansıma yapar.
- Farlar kısa ve uzun huzmede tam ayarlı olmalıdır. Silecekler iyi silmeli, fıskiyeler iyi çalışmalı, silecek suyu tamamlanmalıdır.
- Kabin içi ışıklar hareket halinde iken kısa süreli kullanılmalı, açık bırakılmamalıdır.
- Karşıdan gelen araçların ayarsız farları gözü kamaştırır ve görüşü sıfıra indirir. Kısa bir selektör ile karşıdakini uyarın.
- Eğer uzun huzmeleri söndürmez ise veya farları ayarlı değilse siz de uzunları yakarak onun gözünü kamaştırıp riskleri arttırmayın. Derhal yavaşlayın ve karşıdan gelen farlara bakmayın kısa aralıklarla selektör yapın ve önünüzdeki yolun orta sağına bakın. Çünkü en büyük tehlike sağda ışısız bırakılmış araçtır ve onu mutlaka önceden görmek gerekir. Karşıdan gelen araç ile aynı noktaya geldiğinde sağdaki tehlikeyi görme imkânı yoktur. Gördüğünüz an çarpma anıdır. Binek oto ile duran bir traktöre, römorka, kamyon vs. çarpmada hayatta kalma Şansı çok azdır.
- Karşıdan gelen tek far motosiklet olabilir. Ancak güvenli sürüş için her zaman sol farı yanmayan kamyon olarak kabul edilmelidir.
- Koyu renk giyimli yayaları, ışısız bisiklet ve diğer araçları görmek ve önlemini almak sizin görevinizdir. Bu tehlikelerin her görülmeyen santimetre karede gizlenebileceğini hatırlayın.
- Uzun farlarla giderken başkalarının gözünü kamaştırmamak ve karşıdan gelen olup olmadığını görebilmek için karşıdan bir araç geliyorsa, sizi sollayanlar önünüze geçmeden, ışıklandırılmamış yol kesimlerindeki virajlara ve arkası gözükmeyen tepelere yaklaşırken, karşıdan gelen yayaları gördüğünüzde, kısa farlarınızı yakın.
- Normal koşullarda geceleri **takip mesafesini 3 saniyeye çıkarın.** Gece ve yağmurda sis lambasını hiç bir şekilde yakmayın.

- **Trafikte hayatta kalmak için her zaman her yerde iyi görün ve görülün.**

Uzun Yol Yolculuđu

- Uzun yolculuklarda trafik kazalarının artmasının en büyük nedenlerinden bir tanesi yola çıkan sürücülerin sabırsız davranışlarıdır. Sabırsızlıkla ulaşmak istenen yere bir an önce varma çabası ile yapılan aşırı hız ve gereksiz sollamalar ölümcül kazaların başlıca nedenleridir.
- Öncelikle uzun yolculuđu iyi planlanmalıdır.
- Kış aylarında yapılan yolculuklarda, olumsuz hava ve yol koşulları nedeni ile gecikmeler beklenmeli ve ona göre yol programı yapılmalıdır.
- Ayrıca çocukların kolay sıkılacağı, acıkacağı ve daha sık ihtiyaçları olacağı bilinmelidir. Otoda sıkılan çocuğun ağlaması, yaramazlık yapması normaldir, ama sürücünün dikkatini kolayca dağıtabileceği için büyük tehlike demektir. Büyüklere rahatsız etmeye başlayan çocuğun emniyet kemeri çözülüp, otoda sağa sola dolaşmasına izin vermek onlara yapılacak en büyük kötülüktür.
- Yolculuk sırasında sıkça verilecek molalar, en pratik ve sağlıklı çözümdür. Ayrıca otunun kabini, sürücü ve yolcuların güvenli ve konforlu bir yolculuk yapabilmesi için tasarlanmıştır. Ancak konfordan önce güvenlik esastır. Yani konfor için güvenlikten ödün verilmez.
- Kazaların yoğunlaştığı yerler hedefe yakın olan yerlerdir. Yolculuğun son 40-50 km'si en tehlikeli bölümdür.
- Yolculuk esnasında ağır ve yağlı yemekler yemeyin. Sandviç harici yemek yemeyin.
- Kahve sözde uykuyu açar. Ama 1 fincan kahve 7 bardak su ile hazmedilir.
- Gazlı içecekler tüketilmemelidir. Aracın içinde soğuktan korunmak için Eskimo gibi giyinmek hareketlerinizi kısıtlar.
- Aracın camları buğulandığında derhal temizleyin.
- Aracınızın içerisinde kesici aletleri açıkta ve boşta bırakmayın.

• **Gündüz farlarınızı açık gidin. Kendinizi gösterin ki erken fark edilesiniz.**

- Yolcu indiren aracın ön tekerleklerine bakınız. Eğer yayaların ayakkabısını ya da ayakkabının tabanı görürseniz hızınızı azaltıp yayaya yol verebilirsiniz.
- Park halindeki araçların yanından geçerken tekerleği sizin yolunuza doğru dönük araçlara dikkat edin.
- Motosiklet ve çocukların fazlaca bulunduğu bölgelerde süratinizi en aza indirin.
- Emniyet kemeri takmadan, koltuk ve ayna ayarlarını kontrol etmeden kesinlikle yola çıkmayın.
- Çocuklara ve yolcularınıza emniyet kemeri taktırın. Onlara da yaşam Şansı verin.
- Araç kullanırken başka Şeyler düşünmeyin ve yola ve araca konsantre olun.
- Eğer sürücü değilse yolcu iseniz sizi tehlikeye atan sürücüyü ikaz edin. Yaşam hakkınıza sahip çıkın. Gerekirse o araçtan geç kalmadan inin.

DiĐER HUSUSLAR:

- Trafik bir savaş alanı veya canavarlarla dolu bir arena değil istense de istenirse de hayatın büyük bir bölümünün geçirildiği çok paydaşlı bir ortaklıktır. Ortaklar arasında sürtüşme olabilir. Güvenli sürücü; sürtüşmeleri sağduyu ve soğukkanlılıkla çözümlenerek kendine yaşam Şansı veren sürücüdür.
- Trafiği paylaşan ortaklar arasında öncelikle dikkat edilmesi gereken gruplar; çocuklar, yayalar, yaşlılar, motosikletliler, bisikletliler ve ağır vasıtalar.
- Çocuklar büyükler gibi düşünmez ve davranmazlar. Trafiğin karmaşık sistemi ile ilgili sorumlulukları ise henüz gelişmemiştir. Çocuklar oyun oynadıklarında etraflarındaki her Şeyi unuturlar, yaklaşan otoları göremezler. Çocuklar görüldüğünde derhal yavaşlanmalı, uyarı

TASNİF DIŐI

için korna çalınmamalıdır aksi halde dikkatleri dağılabilir, paniğe kapılabilir ve en beklenmeyen hareketleri yapabilirler.

- Yola doğru yuvarlanan bir top görürseniz derhal durun. Topun arkasından koşan çocuęu görmeyi beklemeyin.
- Kaza anında herhangi bir kaza yerine ilk siz ulaşmışsanız, önce kendinizi güven altına alın.
- Kaza yerinden sonra değil kaza yerinden önce ve arkadan gelen trafięin sizi görebileceęi yerde durun. İkaz lambalarını yakın.
- Kaza gece olmuşsa farlarınızla kaza yerini aydınlatarak arkadan gelenleri uyarmaya çalışın.
- Polisten önce ambulansı arayın. Kaza yapan araçların kontaklarını kapatın sigara içmeyin içirmeyin.
- Gereken önlemleri aldıktan sonra ve yangın gibi bir öncelik yoksa yaralananları yerlerinden kıpırdatmamaya özen gösterin, önce kıpırdamayana ve nefes alamayana, kanaması olana, zor nefes alabilene, Şok geçirdięi için baęırıp çaęırana yardımcı olun.
- Yangın çıkan bir araçta müdahaleyi sırası ile yolcuların olduęu kabine, yangının başladığı kısma, yakıt deposuna yapın.
- Yangın söndürücüler alevleri söndürür. Isınan metalleri soęutmaz yanan bir otunun kapılarını açabilmek için su ile soęutmak ve eldiven kullanmak gerekir.
- Trafik polisi trafięi paylaşanlara yardımcıdır. Trafik polisi ile hiç bir Şekilde tartışmaya girilmemelidir. Öncelikle böyle bir tartışmanın sürücünün sinirlenmesine ve kaza yapma olasılıęını % 100 artmasına neden olacağı unutulmamalıdır.
- Ülkemizde 750 araca 1 polis düşmektedir. Onlara yardımcı olmak sürücünün görevidir.
- Trafik ile ilgili kuralların ve işaretlere bilincinde olmak yasa gereęidir.
- Bir insanın günlük gereksinimi olan 15 m³ havayı 1 motorlu araç 10 dakika gibi kısa bir sürede solunması sakıncalı hale getirmektedir.
- Motorlu taşıtlardan kaynaklanan hava kirlilięinin toplam kirlilikteki payı %70'leri aşmaktadır. Gereęinden fazla yakıt tüketimi ve kontrol edilmeyen gazlar daha fazla çevre kirlilięine neden olur. Gelecek kuşakların yaşam Şansı bugün bizlerin alacağı önlemlere baęlıdır. Motorlu araçların periyodik bakımları ve egzoz gazları ile ilgili kontrolleri hiç bir Şekilde ihmal edilmemelidir.
- Üzerinde gittiğimiz yollar çöplük değildir. Çöpler, sigara izmariti, kâğıtlar vs. araçlarda bulundurulacak torbalara konmalı ve uygun çöp bidonlarına atılmalıdır.

TASNİF DIŐI
ONUNCU BÖLÜM
DİĐER DERS KONULARI

Adayların mesleki bilgi sınavında sorumlu tutuldukları diđer konuların baŐlıkları bu bölümde belirtilmiŐtir.

- a. 2692 Sayılı Sahil Güvenlik KomutanlıĐı Kanunu
- b. Sahil Güvenlik KomutanlıĐı TeŐkilat, Görev ve Yetkileri YönetmeliĐi
- c. Uzman ErbaŐ YönetmeliĐi

ç. Karayolları Genel MüdürlüĐünün
<http://www.kgm.gov.tr/sayfalar/kgm/sitetr/trafik/kanunyonetmelikler.aspx> linkinde yer alan dokümanlar

mesleki bilgi sınavına dahildir.